



FLEXIGROW™ R129

CHILD RESTRAINT

IMPORTANT - KEEP FOR FUTURE REFERENCE



EN

Owner's Manual
Parts List
Fitting Guide

FR

Manuel d'utilisation
Liste des pièces
Guide d'ajustement

DE

Bedienungsanleitung
Teilleiste
Montageanleitung

NL

Gebruikershandleiding
Onderdelenlijst
Montagehandleiding

IT

Manuale di istruzioni
Elenco parti
Guida al montaggio

ES

Manual del usuario
Lista de piezas
Guía de ensamblaje

PT

Manual do utilizador
Lista de componentes
Guia de fixação

PL

Podręcznik użytkownika
Wykaz części
Przewodnik montażu

CZ

Návod k použití
Seznam dílů
Pokyny pro upevnění

SK

Návod na obsluhu
Zoznam dielov
Sprievodca montážou

HR

Korisnički priručnik
Popis dijelova
Vodič za postavljanje

SR

Uputstvo za upotrebu
Lista delova
Vodič za montažu

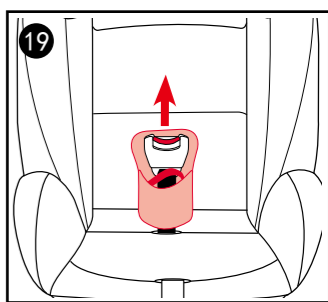
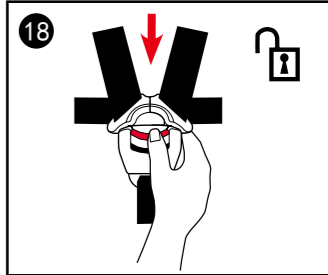
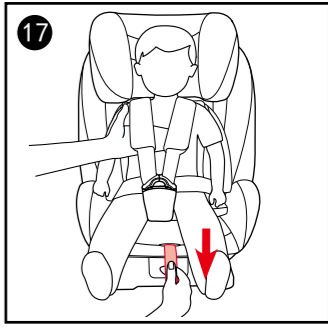
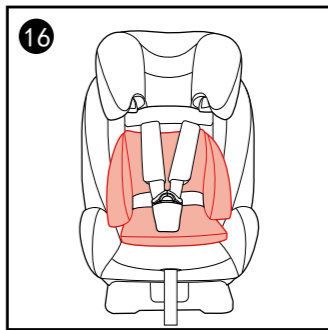
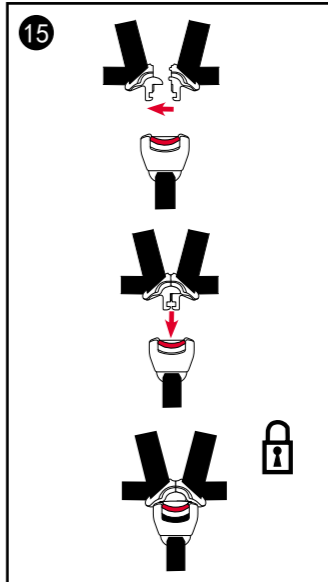
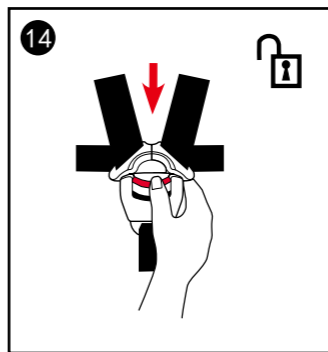
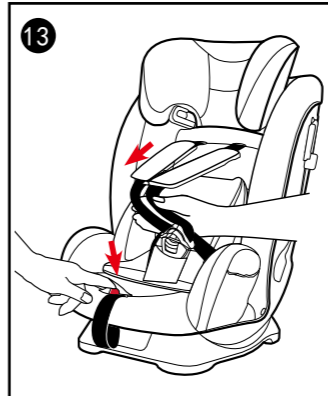
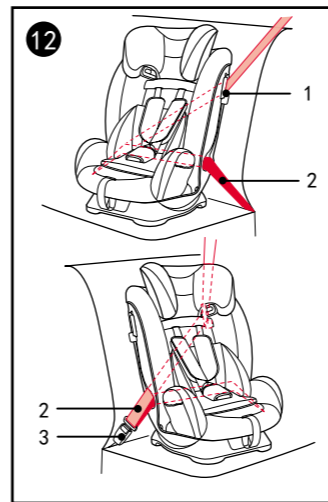
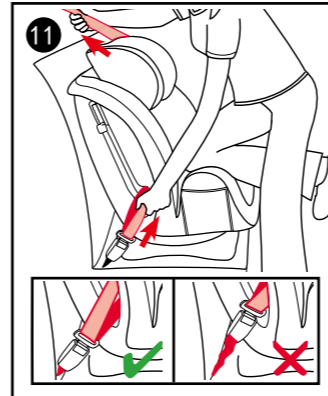
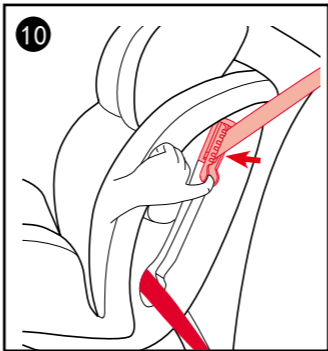
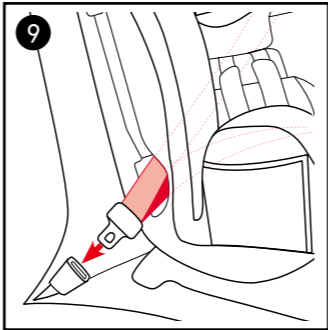
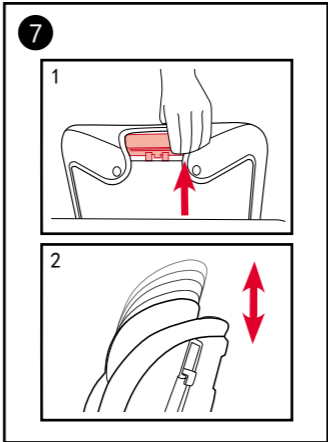
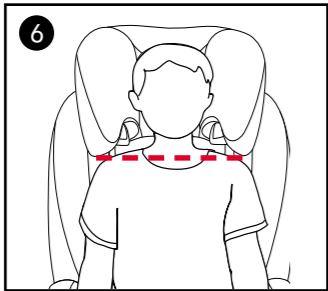
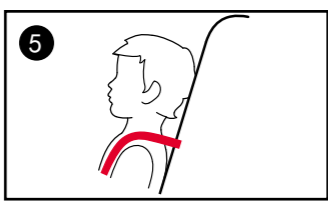
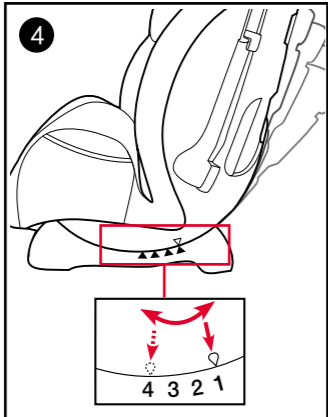
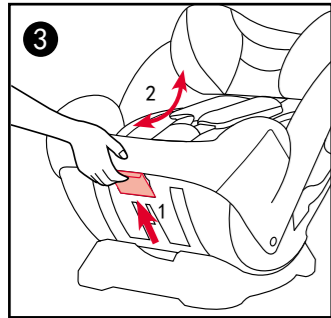
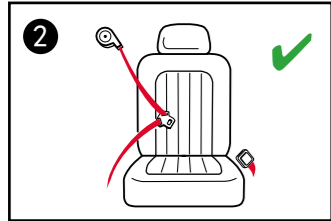
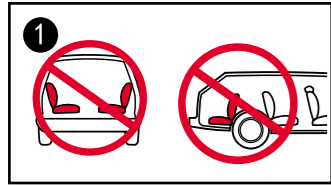

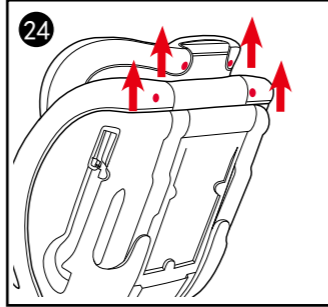
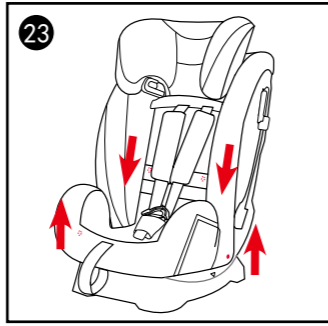
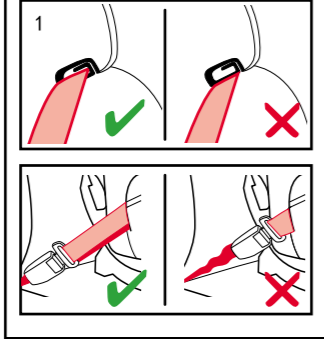
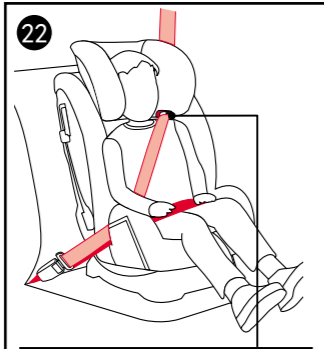
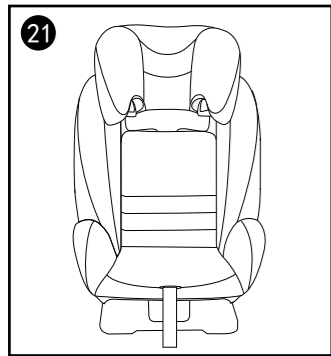
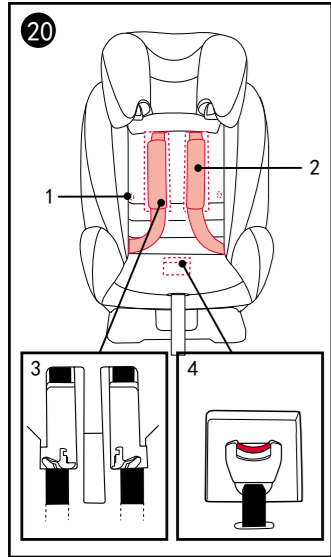

Parts List

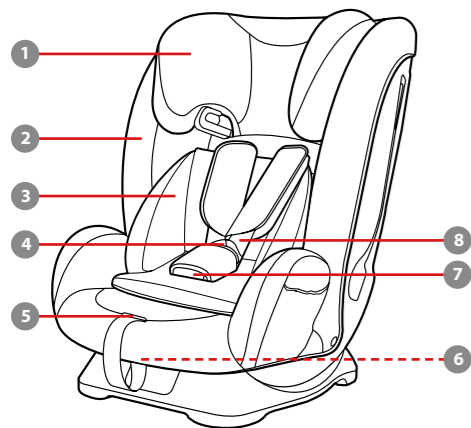

- 1 Head Support
- 2 Seat Pad
- 3 Insert
- 4 Buckle
- 5 Harness Adjustment Button
- 6 Recline Adjustment Handle
- 7 Crotch Strap
- 8 Shoulder Strap

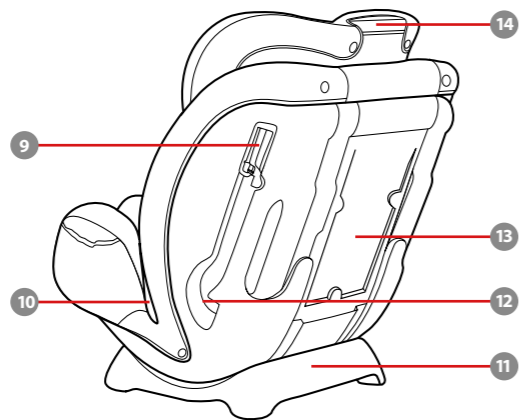

- 9 Lock-off Device
- 10 Seat Slot
- 11 Base
- 12 Back Slot
- 13 Instruction Manual Storage Compartment
- 14 Head Support Adjustment Lever

IMPORTANT

READ THESE INSTRUCTIONS CAREFULLY BEFORE USE AND KEEP THEM FOR FUTURE REFERENCE. YOUR CHILD'S SAFETY MAY BE AFFECTED IF YOU DO NOT FOLLOW THESE INSTRUCTIONS.

WARNING:
IMPORTANT, RETAIN FOR FUTURE REFERENCE: READ CAREFULLY.

BE cautious that the rigid items and plastic parts of the enhanced child restraint system shall be so located and installed that they are not liable to become trapped by a movable seat or in the door of the vehicle.

To use this enhanced child restraint according to the UN Regulation No.129, your child must meet the following requirements.

Harness Mode: Child height 76cm - 105cm / max. 22kg

Booster Mode: Child height 100cm - 145cm / max. 36kg

IMPORTANT - DO NOT USE BEFORE THE CHILD'S AGE EXCEEDS 15 MONTHS.

The enhanced child restraint may not fit in all approved vehicles when used in some of positions.

Any straps holding the enhanced child restraint to the vehicle should be tight, that any straps restraining the child should be adjusted to the child's body, and that straps should not be twisted.

After your child is placed in this enhanced child restraint, the safety belt must be used correctly. Ensure that any lap strap is worn low down, so that the pelvis is firmly engaged, shall be stressed.

This enhanced child restraint should be replaced when it has been subject to violent stresses in an accident. An accident can cause damage to it that you cannot see.

Consider the danger of making any alterations or additions to the device without approval of the adequate authority, and the danger of not following closely to the installation instructions provided by the enhanced child restraint manufacturer.

Please keep this enhanced child restraint away from sunlight, otherwise it may be too hot for child's skin. Always touch the enhanced child restraint before placing child in it.

NEVER leave your child unattended with this enhanced child restraint.

Any luggage or other objects liable to cause injuries in the event of a collision shall be properly secured.

The enhanced child restraint system shall NOT BE USED without the soft goods.

The soft goods should not be replaced with any other than the one recommended by the manufacturer, because the soft goods constitutes an integral part of the restraint performance.

Please check if this enhanced child restraint can be installed properly in your vehicle before you purchase it.

NO enhanced child restraint can guarantee full protection from injury in an accident. However, proper use of this enhanced child restraint will reduce the risk of serious injury or death to your child.

DO NOT install this enhanced child restraint without following the instructions in this manual or you may put your child at serious risk of injury or death.

DO NOT use this enhanced child restraint if it has damaged or missing parts.

DO NOT have your child in large/ oversized clothes because this may prevent your child from being, properly and securely fastened by the shoulder harness straps and the crotch strap between the legs.

Care and Maintenance

Please wash the soft goods with cold water under 30°C.

Do not iron the soft goods.

Do not bleach or dry clean the soft goods.

Do not use undiluted neutral detergent gasoline or other organic solvent to wash the child restraint. It may cause damage to the child restraint.

Do not twist the soft goods to dry with great force. It may leave the soft goods with wrinkles.

Please hang dry the soft goods in the shade.

Please remove the child restraint from the vehicle seat if not in use for a long period of time. Put the child restraint in the shade and somewhere your child can not access it.

gracobaby.eu
www.gracobaby.pl

Product Information

Harness Mode:

for installation with 3-point belt

1. This is Universal Belted Enhanced Child Restraint System. It is approved according to UN Regulation No.129, for use primarily in "Universal seating positions" as indicated by vehicle manufacturers in the vehicle user's manual.
2. If in doubt, consult either the Enhanced Child Restraint System manufacturer or the retailer.

Booster Mode:

for installation with 3-point belt

1. This is an i-Size booster seat Enhanced Child Restraint System. It is approved according to UN Regulation No.129, for use primarily in "i-Size seating positions" as indicated by vehicle manufacturers in the vehicle user's manual.
2. If in doubt, consult either the

Enhanced Child Restraint System manufacturer or the retailer.

Materials Plastics, metal, fabrics
Patent No. Patents pending

Concerns on Installation

See images **1** - **2**

Recline Adjustment

See images **3** - **4**

3. Press the recline adjustment handle, and adjust the enhanced child restraint to the proper position.
4. There are four recline positions as shown in **4**

Height Adjustment for Head Support and Shoulder Harnesses

See images **5** - **7**

Please adjust the head support and shoulder harnesses to proper height according to the child's height.

5. When used with internal harness system (Harness Mode), the shoulder harness slots must be even with or just above the child's shoulders.
6. When used in booster Mode, the shoulder belt guides must be even with or just above the child's shoulders.

Squeeze the head support adjustment lever, meanwhile pull up or push down the head support until it snaps into one of the 9 positions.

7. The head support positions are shown as **7**
Side wings are able to open while the head support is adjusted to the 5th or any higher position.

Harness Mode (Child height 76cm-105cm/ Child weight 22kg/15M - 4 years old)

See images **8** - **17**

Please install the child restraint on the vehicle seat, and then put the child in the child restraint.

Installation

Please adjust the shoulder harnesses to proper height before installing the child restraint.

When installing and adjusting the safety belts, make sure that both the shoulder belt and the waist belt are not twisted and will not keep the safety belts from being properly positioned.

8. Thread the safety belt through the back slot at the back of the child restraint.
9. Put the belt tongue into the female buckle end.
10. Open the lock-off device and insert the shoulder belt portion of the vehicle belt through it.
11. While pressing the child restraint, into the vehicle seat cushion pull the belts to fasten the child restraint tightly and securely.
The child restraint can not be used if the vehicle safety belt buckle (female buckle end) is too long to anchor the child restraint securely.
Please check a correct installation by moving the child restraint back and forth.

12. A correct installed seat (vehicle belt path) is shown in **12**
Shoulder belt passes through Lock-off Device, as **12** -1
Waist belt passes through the back slot, as **12** -2
The vehicle buckle tongue is engaged with vehicle female buckle end as **12** -3

Securing your Child in the Child Restraint

13. While pressing the harness adjustment button, pull the shoulder harnesses completely of the child restraint.
14. Press the red button to disengage the buckle.
15. Place the child in the child restraint and engage the buckle.
16. Please use the insert to support the child if the child shoulders is lower than the headrest bottom edge. Do not use the insert when the child is higher than 100cm.
17. Pull down the adjustment webbing and adjust it to the proper length so that your child is snugly secured.

After the child is seated, recheck whether the shoulder harnesses are at proper height.

Make sure that the shoulder harnesses fit snugly against the shoulders of the child (no belt slack).

Booster Mode (Child height 100cm-145cm/ Child weight 36kg/3 - 12 years old)

See images **18** - **22**

Installation

Do not use insert.

Just use the vehicle seat belt when installing the child restraint in the booster mode, do no longer the internal harness system. Please store the shoulder straps, buckle and buckle tongues in respective storage compartments as shown in **20**.

Please adjust the shoulder harnesses to proper length before store the shoulder straps and buckle in their storage compartments.

Please adjust the child restraint to proper angle.

When installing and adjusting the safety belts, make sure that both the shoulder belt and the waist belt are not twisted and will not keep the safety belts from being properly positioned.

18. Press the red button to disengage the buckle.
19. Remove the crotch strap.
20. Detach the snaps. **20** -1
Lift the upper flap upward and pull the lower flap forward, and then store the shoulder straps in their storage compartments. **20** -2
Pull the buckle to the back of the seat pad, and then store the buckle and buckle tongues in respective storage compartments. **20** -3 & **20** -4
21. Do reattach the snaps to recover the seat pad. The recovered seat pad is shown as **21**

Securing your Child in the Child Restraint

Let the child sit in the child restraint, check whether the

shoulder belt guides are at proper height.

22. Position shoulder belt through shoulder belt guide, pass waist belt through seat slots. Fasten buckle and pull the vehicle belt to tighten.

Shoulder belt must pass through shoulder belt guide as shown in **22** -1.

Waist belt must pass through seat slots.

The child restraint can not be used if the vehicle safety belt buckle (female buckle end) is too long to anchor the child restraint securely. Never use a vehicle waist-only belt to secure your child.

Do not use shoulder belt loose or positioned under arm.

Do not use shoulder belt behind child's back.

Do not allow child to slide down in the child restraint in case of strangulation.

Detach Soft Goods

See images **23** - **24**

Press the red button to disengage the buckle.

Remove the crotch strap cover.

Detach the snaps on the seat pad, pull the buckle to the back of seat pad, and then remove the seat pad. **23** - **24**

Please do not remove any connector which fixed to the plastic when removing soft goods.

To re-attach the soft goods please repeat the above steps in the reverse order.

Liste des pièces



- 1 Support de tête
- 2 Assise de siège
- 3 Insert pour bébé
- 4 Boucle
- 5 Bouton de réglage du harnais
- 6 Poignée de réglage de l'inclinaison
- 7 Sangle d'entrejambe
- 8 Dispositif de verrouillage
- 9 Lock-off Device
- 10 Fente du siège
- 11 Base

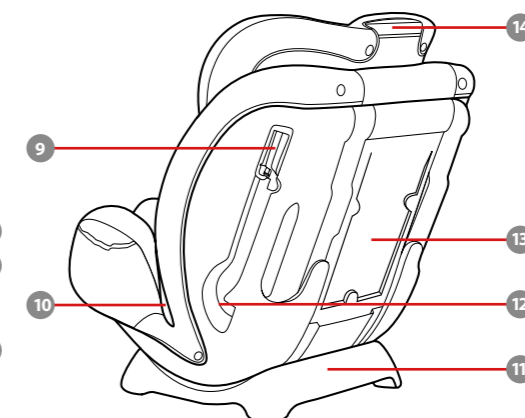

- 12 Fente arrière
- 13 Compartiment de rangement du manuel d'instructions
- 14 Levier de réglage du support de tête

IMPORTANT

LISEZ ATTENTIVEMENT CES INSTRUCTIONS AVANT LA PREMIÈRE UTILISATION ET CONSERVEZ-LES. LA SÉCURITÉ DE VOTRE ENFANT POURRAIT ÊTRE COMPROMISE SI VOUS NE SUIVEZ PAS CES INSTRUCTIONS.

⚠️ AVERTISSEMENT: IMPORTANT, CONSERVER POUR CONSULTATION ULTÉRIEURE : LIRE ATTENTIVEMENT.

VEUILLEZ vous assurer que les éléments rigides et les pièces en plastique du système de retenue pour enfants amélioré soient situés et installés de sorte qu'ils ne soient pas susceptibles de se coincer sous un siège mobile ou dans la porte du véhicule.

Pour utiliser ce dispositif de retenue pour enfants amélioré conformément à la réglementation UN N°129, votre enfant doit respecter les conditions suivantes.

Mode harnais : Taille de l'enfant entre 76cm et 105cm / Max. 22kg

Mode siège d'appoint : Taille de l'enfant entre 100cm et 145cm / Max. 36kg

IMPORTANT - NE PAS UTILISER AVANT QUE L'ÂGE DE L'ENFANT NE DÉPASSE 15 MOIS.

Le dispositif de retenue pour enfants amélioré peut ne pas convenir dans tous les véhicules homologués s'il est utilisé dans certaines de ces positions.

Les sangles qui maintiennent le dispositif de retenue pour enfants amélioré dans le véhicule doivent être serrées, les sangles qui retiennent l'enfant doivent être ajustées au corps de l'enfant et ces sangles ne doivent pas être enroulées.

Après avoir placé votre enfant dans le dispositif de retenue amélioré, la ceinture de sécurité doit être utilisée correctement. Veuillez vérifier que toute sangle sous-abdominale est installée vers le bas, de manière à ce que le bassin soit fermement engagé, ceci est important.

Ce dispositif de retenue pour enfants amélioré doit être remplacé s'ils a été soumis à des tensions violentes dans un accident. Un accident peut les endommager, même si vous ne voyez pas les dommages.

Soyez conscient du danger d'apporter des modifications ou des ajouts

au dispositif sans l'approbation de l'autorité concernée ainsi que du danger de ne pas respecter strictement les instructions d'installation fournies par le fabricant du dispositif de retenue pour enfants amélioré.

Veillez conserver ce dispositif de retenue pour enfants amélioré à l'écart de la lumière du soleil, car il pourrait devenir trop chaud pour la peau de l'enfant. Touchez toujours le dispositif de retenue pour enfants amélioré avant de placer l'enfant dedans.

Ne laissez JAMAIS votre enfant sans surveillance avec ce dispositif de retenue pour enfants amélioré.

Tout bagage et autres objets susceptibles de causer des blessures en cas de collision doivent être correctement sécurisés.

Le dispositif de retenue pour enfants amélioré NE DOIT PAS être utilisé sans les pièces souples.

Les pièces souples ne doivent pas être remplacées par des pièces autres que celles recommandées par le fabricant, car les pièces souples font partie intégrante des performances du dispositif de retenue.

Veillez vérifier si ce dispositif de retenue pour enfants amélioré peut être installé correctement dans votre véhicule avant de l'acheter.

AUCUN dispositif de retenue pour enfants amélioré ne peut garantir une protection complète contre les blessures en cas d'accident. Cependant, une bonne utilisation de ce dispositif de retenue pour enfants amélioré réduira les risques de blessures sérieuses ou de mort pour votre enfant.

N'installez PAS ce dispositif de retenue pour enfants amélioré sans respecter les instructions de ce manuel, ou vous pourriez exposer votre enfant à un risque élevé de blessures ou de mort.

N'utilisez PAS ce dispositif de retenue pour enfants amélioré si des pièces sont endommagées ou manquantes.

Ne faites PAS porter à votre enfant des vêtements trop amples/grands, car cela pourrait l'empêcher d'être bien attaché par les sangles du harnais pour les épaules et le harnais entre les jambes.

Entretien et maintenance

Lavez les pièces souples à l'eau froide à moins de 30 °C.

Ne repassez pas les pièces souples.

Ne nettoyez pas les pièces souples à sec ou à l'eau de javel.

Ne pas utiliser de détergents neutres non dilués, de l'essence ou d'autres solvants organiques pour laver le dispositif de retenue pour enfants. Cela pourrait endommager le dispositif de retenue pour enfants.

N'essorez pas les pièces souples avec trop de force. Des plis pourraient apparaître sur les pièces souples.

Laissez les pièces souples sécher à l'ombre.

Retirez le dispositif de retenue pour enfants du siège du véhicule si vous n'allez pas l'utiliser pendant une longue période. Placez le dispositif de retenue pour enfants à l'ombre, hors de la portée des enfants.

gracobaby.eu
www.gracobaby.pl

Informations sur le produit

Mode harnais:
pour une installation avec une ceinture à 3 points

1. Il s'agit d'un dispositif de retenue pour enfants amélioré avec ceinture universelle. Il est approuvé conformément à la réglementation UN n°129 pour une utilisation principalement dans des « positions de sièges universels » comme indiqué par le constructeur du véhicule dans le manuel de l'utilisateur du véhicule.
2. En cas de doute, consultez le fabricant du système de retenue pour enfants amélioré ou le distributeur.

Mode siège d'appoint:
pour une installation avec une ceinture à 3 points

1. Il s'agit d'un système de retenue pour enfants amélioré à rehausseur i-Size. Il est approuvé conformément à la réglementation UN n°129 pour une utilisation principalement dans des « positions de sièges

i-Size » comme indiqué par le constructeur du véhicule dans le manuel de l'utilisateur du véhicule.

2. En cas de doute, consultez le fabricant du système de retenue pour enfants amélioré ou le distributeur.

Matériaux Plastiques, métaux, tissus

N° de brevet. Brevets en attente

Remarques sur l'installation

Voir les images 1 - 2

Réglage de l'inclinaison

Voir les images 3 - 4

- 3 Appuyez sur la poignée de réglage de l'inclinaison et ajustez le dispositif de retenue pour enfants dans la bonne position.
- 4 Il y a quatre positions d'inclinaison, comme indiqué dans 4

Réglage de la hauteur

du repose-tête et du harnais pour épaules

Voir les images 5 - 7

Veillez ajuster le repose-tête et les harnais d'épaules à la bonne hauteur selon la taille de votre enfant.

- 5 En cas d'utilisation avec un système de harnais interne (mode harnais), les fentes pour le harnais d'épaules doivent être à niveau avec ou juste au-dessus des épaules de l'enfant.
- 6 En cas d'utilisation en mode siège d'appoint, les guides de la ceinture pour épaules doivent être à niveau avec ou juste au-dessus des épaules de l'enfant.
Appuyez sur le levier d'ajustement du support de tête tout en soulevant ou poussant le support pour le positionner sur l'une des 9 positions.
- 7 Les positions du repose-tête sont indiquées dans 7

Les ailes latérales peuvent s'ouvrir quand le support de tête est positionné sur la 5e position ou au-dessus.

Mode harnais

(Taille de l'enfant entre 76 cm-105 cm / Poids de l'enfant ≤ 22kg / 15 mois - 4 ans)

Voir les images 8 - 17

Installez le dispositif de retenue pour enfants sur le siège du véhicule, avant d'y placer l'enfant.

Installation

Réglez les harnais d'épaules à la bonne hauteur avant d'installer le dispositif de retenue pour enfants.

Lorsque vous installez et ajustez les ceintures de sécurité, vérifiez que la ceinture d'épaules et celle pour la taille ne sont pas tordues et ne bloquent pas le bon positionnement des ceintures de sécurité.

8 Vissez la ceinture de sécurité à travers la fente arrière au dos du dispositif de retenue pour enfant.

9 Introduisez la languette de la ceinture dans la boucle femelle.

10 Ouvrez le dispositif de verrouillage et insérez la partie de la ceinture d'épaules du véhicule à travers celui-ci.

11 Tout en appuyant sur le dispositif de retenue pour enfants dans le siège du véhicule, tirez sur les ceintures pour attacher le dispositif de retenue pour enfants fermement et en sécurité.

Le dispositif de retenue pour enfants ne doit pas être utilisé si la boucle de ceinture de sécurité du véhicule (languette de la boucle) est trop longue pour fixer le dispositif de retenue pour enfants de façon sûre.

Veillez vérifier que l'installation est correcte en déplaçant le dispositif de retenue pour enfant vers l'avant et l'arrière.

12 Un siège correctement installé (avec la ceinture de sécurité du véhicule) est indiqué dans 12

La ceinture d'épaules passe par le dispositif de verrouillage, comme indiqué dans 12 -1

La ceinture abdominale passe à

travers la fente arrière, comme indiqué dans 12 -2

La languette de la boucle du véhicule est engagée correctement dans l'extrémité femelle de la boucle, comme indiqué dans 12 -3

Bien attacher votre enfant dans le dispositif de retenue pour enfants

13 Tout en appuyant sur le bouton d'ajustement du harnais, tirez complètement les harnais d'épaules du siège bébé.

14 Appuyez sur le bouton rouge pour désengager la boucle.

15 Placez l'enfant dans le dispositif de retenue pour enfants et attachez la boucle.

16 Veuillez utiliser l'insert d'enfant pour soutenir l'enfant si les épaules de l'enfant sont au-dessous du bord inférieur de l'appui-tête. Ne pas utiliser l'insert lorsque la taille de l'enfant dépasse 100 cm.

17 Tirez sur la sangle de réglage et ajustez-la à la bonne longueur pour vous assurer que votre

enfant est bien attaché.

Une fois l'enfant assis, vérifiez à nouveau que les harnais d'épaules sont à la bonne hauteur.

Veillez à ce que les harnais d'épaules soient bien ajustés aux épaules de l'enfant (pas de relâchement de la ceinture).

Mode siège d'appoint

(Taille de l'enfant entre 100 cm-145 cm / Poids de l'enfant ≤ 36kg/ 3 - 12 ans)

Voir les images 18 - 22

Installation

Ne pas utiliser l'insert.

Utilisez simplement la ceinture de sécurité du véhicule lorsque vous installez le dispositif de retenue pour enfants en mode siège d'appoint, n'utilisez plus le système de harnais interne. Veuillez ranger ensuite les sangles d'épaules, la boucle et les languettes de la boucle dans leurs compartiments de rangement respectifs indiqués dans 20

Veillez ajuster les harnais d'épaules à la longueur appropriée avant de ranger les sangles pour épaules ainsi que la boucle dans leurs compartiments de rangement.

Veillez ajuster le dispositif de retenue pour enfants à l'angle approprié.

Lorsque vous installez et ajustez les ceintures de sécurité, vérifiez que la ceinture d'épaules et celle pour la taille ne sont pas tordues et ne bloquent pas le bon positionnement des ceintures de sécurité.

18 Appuyez sur le bouton rouge pour désengager la boucle.

19 Retirez la sangle d'entrejambe.

20 Détachez les fixations. 20 -1

Soulevez le rabat supérieur vers le haut et tirez le rabat inférieur vers l'avant, puis rangez les ceintures d'épaules dans leurs compartiments de rangement.

20 -2

Tirez la boucle vers l'arrière du coussin de siège, puis rangez la boucle et les languettes de la boucle dans leurs compartiments

de rangement respectifs. 20 -3 & 20 -4

21 Rattachez les boutons-pression pour recouvrir le coussin du siège. Le coussin de siège recouvert est illustré dans 21

Bien attacher votre enfant dans le dispositif de retenue pour enfants

Faites s'asseoir l'enfant dans le siège de bébé, vérifiez si les guides de la ceinture pour épaules sont à la bonne hauteur.

22 Positionnez la ceinture d'épaules à travers le guide de la ceinture d'épaules, passez la ceinture pour la taille à travers les fentes du siège. Fermez la boucle et tirez sur la ceinture du véhicule pour serrer.

La ceinture d'épaules doit passer dans le guide de la ceinture d'épaules comme indiqué dans 22 -1.

La ceinture pour la taille doit passer dans les fentes du siège.

Le dispositif de retenue pour enfants ne doit pas être utilisé si la boucle de ceinture de sécurité du véhicule (languette de la boucle)

est trop longue pour fixer le dispositif de retenue pour enfants de façon sûre.

N'utilisez jamais une ceinture abdominale du véhicule pour attacher votre enfant.

N'utilisez pas une ceinture d'épaules lâche ou positionnée sous le bras.

N'utilisez pas la ceinture d'épaules derrière le dos de l'enfant.

Ne laissez pas l'enfant glisser vers le bas dans le dispositif de retenue pour enfants afin d'éviter tout risque de strangulation.

Détacher les parties souples

Voir les images 23 - 24

Appuyez sur le bouton rouge pour désengager la boucle.

Retirez le coussin de la sangle d'entrejambe.

Détachez les fermoirs du coussin de siège, tirez sur la boucle vers l'arrière du coussin de siège, puis retirez celui-ci. 23 - 24

Veillez ne pas retirer les connecteurs qui se fixent au plastique quand vous retirez les pièces souples.

Pour fixer à nouveau les parties souples, veuillez répéter les étapes ci-dessus dans l'ordre inverse.

Teileliste

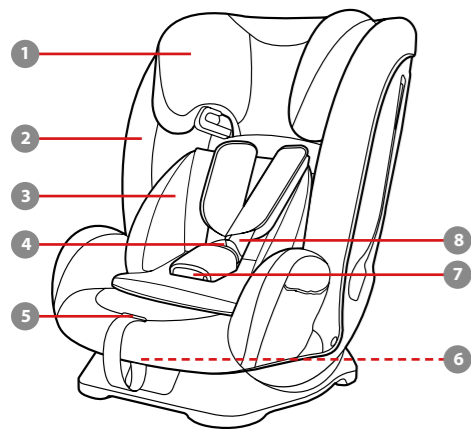

- 1 Kopfstütze
- 2 Sitzpolster
- 3 Babyeinsatz
- 4 Verschluss
- 5 Gurtverstellknopf
- 6 Griff zur Neigungsanpassung
- 7 Crotch Strap
- 8 Schrittgurt

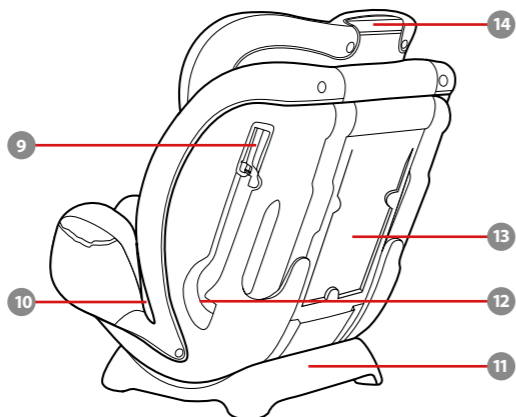

- 9 Sperrvorrichtung
- 10 Schlitz im Sitz
- 11 Basis
- 12 Schlitz an der Rückseite
- 13 Fach für Gebrauchsanweisung
- 14 Kopfstützenversteller

WICHTIG

LESEN SIE DIE ANWEISUNGEN VOR DER BENUTZUNG AUFMERKSAM DURCH, BEWAHREN SIE SIE ZUM KÜNFTIGEN NACHSCHLAGEN AUF. DIE SICHERHEIT IHRES KINDES STEHT AUF DEM SPIEL, FALLS SIE DIESE ANWEISUNGEN IGNORIEREN.

⚠️ WARNUNG:
WICHTIG, ZUR KÜNFTIGEN BEZUGNAHME AUFBEWAHREN: SORGFÄLTIG LESEN.

Darauf achten, dass starre Teile und Kunststoffteile des erweiterten Kinderrückhaltesystems so platziert und installiert sind, dass sie nicht von einem beweglichen Sitz oder in der Fahrzeugtür eingeklemmt werden.

Zur Nutzung dieses fortschrittlichen Kinderrückhaltesystems entsprechend der UN-Richtlinie Nr. 129 muss Ihr Kind die folgenden Voraussetzungen erfüllen.

Gurtmodus: Körpergröße des Kindes 76 bis 105 cm / max. 22kg

Sitzerhöhungsmodus: Körpergröße des Kindes 100 bis 145cm/max. 36kg

WICHTIG - NICHT VERWENDEN, BEVOR DAS KIND ÄLTER ALS 15 MONATE IST.

Das fortschrittliche Kinderrückhaltesystem passt bei Verwendung in einigen Positionen möglicherweise nicht in alle zugelassenen Fahrzeuge.

Die Gurte, die das fortschrittliche Kinderrückhaltesystem im Fahrzeug sichern, müssen richtig befestigt sind; die Gurte, die das Kind halten, müssen an den Körper des Kindes angepasst und dürfen nicht verdreht sein.

Bringen Sie den Sicherheitsgurt richtig an, nachdem Sie Ihr Kind in dieses fortschrittliche Kinderrückhaltesystem gesetzt haben. Stellen Sie sicher, dass der Beckengurt so tief wie möglich angelegt ist, damit das Becken sicher gehalten wird.

Dieses Kinderrückhaltesystem sollte ersetzt werden, wenn sie übermäßiger Belastung in einem Unfall ausgesetzt waren. Ein Unfall kann es beschädigen, ohne sichtbare Spuren aufzuweisen.

Beachten Sie die Gefahren durch nicht von einer zuständigen Stelle zugelassenen Veränderungen oder Ergänzungen an diesem Produkt. Beachten Sie außerdem die Gefahren bei Nichteinhaltung der Installationsanweisungen des Herstellers eines

Kinderrückhaltesystems.

Bitte platzieren Sie dieses fortschrittliche Kinderrückhaltesystem nicht im direkten Sonnenlicht; andernfalls kann es zu heiß für die Haut Ihres Kindes werden. Fassen Sie das Kinderrückhaltesystem immer erst an, bevor Sie das Kind hineinsetzen.

Lassen Sie Ihr Kind niemals unbeaufsichtigt in diesem fortschrittlichen Kinderrückhaltesystem zurück.

Gepäck und andere Gegenstände, die bei einem Unfall Verletzungen verursachen könnten, sollten angemessen gesichert werden.

Das fortschrittliche Kinderrückhaltesystem sollte NICHT ohne die Textilteile verwendet werden.

Die Textilteile sollten ausschließlich durch die vom Hersteller empfohlenen Teile ersetzt werden, da sie das Verhalten des Kinderrückhaltesystems wesentlich beeinflussen.

Bitte vergewissern Sie sich, dass dieses fortschrittliche Kinderrückhaltesystem richtig in Ihrem Fahrzeug installiert werden kann.

KEIN Kinderrückhaltesystem kann

vollständigen Schutz vor Verletzungen bei einem Unfall garantieren. Dennoch reduziert der ordnungsgemäße Einsatz dieses fortschrittlichen Kinderrückhaltesystems die Gefahr ernsthafter oder tödlicher Verletzungen Ihres Kindes.

Installieren oder verwenden Sie das verstärkte Kinderrückhaltesystem NICHT, ohne die Anweisungen in dieser Anleitung zu befolgen; andernfalls drohen Ihrem Kind ernsthafte oder gar tödliche Verletzungen.

Verwenden Sie dieses verstärkte Kinderrückhaltesystem NICHT, falls es beschädigt ist oder Teile fehlen.

Ziehen Sie Ihrem Kind beim Einsatz dieses verstärkten Kinderrückhaltesystems im Fahrtrichtung-Modus KEINE übergroßen Kleidungsstücke an; andernfalls kann Ihr Kind nicht ordnungsgemäß und zuverlässig über die Schultergurte und den Schrittgurt zwischen den Beinen gesichert werden.

Pflege und Wartung

Bitte waschen Sie die Textilteile mit kaltem Wasser unter 30 °C.

Sie dürfen die Textilteile nicht bügeln.

Sie dürfen die Textilteile nicht bleichen oder in die chemische Reinigung geben.

Reinigen Sie dieses Kinderrückhaltesystem nicht mit unverdünntem, neutralem Reinigungsmittel, Benzin oder einem anderen organischen Lösungsmittel. Diese können das Kinderrückhaltesystem beschädigen.

Wringen Sie die Textilteile nicht kräftig aus. Andernfalls könnten an den Textilteilen Falten zurückbleiben.

Bitte hängen Sie die Textilteile zum Trocknen im Schatten auf.

Nehmen Sie das Kinderrückhaltesystem bitte aus dem Fahrzeugsitz heraus, wenn es längere Zeit nicht verwendet wird. Bewahren Sie das Kinderrückhaltesystem im Schatten und außerhalb der Reichweite des Kindes auf.

gracobaby.eu
www.gracobaby.pl

Produktinformationen

Gurtmodus:

zur Installation mit 3-Punkt-Gurt

1. Dies ist ein universelles Kinderrückhaltesystem mit Gurt für Fahrzeuge. Es ist gemäß UN-Richtlinie Nr. 129 primär für die Verwendung in „universellen“ Sitzpositionen zugelassen, wie vom Fahrzeughersteller im Handbuch Ihres Fahrzeugs aufgeführt ist.

2. Bitte wenden Sie sich im Zweifelsfall an den Hersteller oder Händler des verstärkten Kinderrückhaltesystems.

Sitzerhöhungsmodus:

zur Installation mit 3-Punkt-Gurt

1. Diese Kindersitzerhöhung ist ein verstärktes „i-Size“-Kinderrückhaltesystem. Es ist gemäß UN-Regelung Nr.129 primär für die Verwendung in „i-Size“-Sitzpositionen zugelassen, wie vom Fahrzeughersteller im Handbuch Ihres Fahrzeugs aufgeführt ist.

2. Bitte wenden Sie sich im Zweifelsfall an den Hersteller

oder Händler des verstärkten Kinderrückhaltesystems.

Materialien Kunststoff, Metall, Stoff

Patentnr. Patente angemeldet

Bei der Installation zu beachten

Siehe Abbildungen **1** - **2**

Neigungseinstellung

Siehe Abbildungen **3** - **4**

3 Drücken Sie den Griff zur Neigungsanpassung und setzen Sie das Kinderrückhaltesystem auf eine geeignete Position.

4 Es gibt vier Neigungspositionen, siehe **4**

Höhenanpassung

für Kopfstütze und Schultergurte

Siehe Abbildungen **5** - **7**

Stellen Sie die Kopfstütze und die Schultergurte je nach Körpergröße des Kindes bitte auf die richtige Höhe ein.

5 Bei Verwendung mit internem Gurtsystem (Gurtmodus) müssen die Schlitze der Schultergurte gleich hoch wie die Schultern des Kindes oder knapp darüber verlaufen.

6 Bei Verwendung im Sitzerhöhung Modus müssen die Schlitze der Schultergurte gleich hoch wie die Schultern des Kindes oder knapp darüber verlaufen.

Drücken Sie den Kopfstützeinstellhebel und schieben Sie die Kopfstütze dann herauf oder herunter, bis sie in einer der 9 Positionen einrastet.

7 Die Positionen der Kopfstütze sind dargestellt in **7**

Die seitlichen Flügel können sich öffnen, während die Kopfstütze auf die 5. Oder eine höhere Position eingestellt ist.

Gurtmodus

(Körpergröße des Kindes **76 bis 105 cm/Gewicht des Kindes ≤ 22kg/15 Monate bis 4 Jahre**)

Siehe Abbildungen **8** - **17**

Installieren Sie das Kinderrückhaltesystem an dem Fahrzeugsitz und setzen Sie das Kind dann in das Kinderrückhaltesystem.

Installation

Bitte passen Sie die Schultergurte auf eine geeignete Höhe an, bevor Sie das Kinderrückhaltesystem installieren.

Bei der Installation und Anpassung von Sicherheitsgurten muss darauf geachtet werden, dass der Schultergurt und der Taillengurt nicht verdreht sind und als Folge dessen die Funktionsweise der Sicherheitsgurte nicht richtig positioniert sind.

8 Führen Sie den Sicherheitsgurt durch den Schlitz an der Rückseite des Kinderrückhaltesystems.

9 Stecken Sie die Steckzunge des Gurtes in das Schloss.

10 Öffnen Sie die Sperrvorrichtung und stecken Sie den Schultergurteil des Fahrzeuggurtes hindurch.

11 Drücken Sie das

Kinderrückhaltesystem nach unten in den Fahrzeugsitz und ziehen Sie die Gurte fest an, um das Kinderrückhaltesystem sicher zu verankern.

Das Kinderrückhaltesystem kann nicht verwendet werden, wenn die Schnalle (Gurtschloss) des Fahrzeugsicherheitsgurtes zu lang ist, um das Kinderrückhaltesystem fest zu verankern.

Bitte prüfen Sie auf angemessene Installation, indem Sie das Kinderrückhaltesystem vor und zurück bewegen.

12 Ein richtig installierter Sitz (Pfad des Fahrzeuggurts) ist abgebildet in **12**

Schultergurt verläuft durch die Sperrvorrichtung, siehe **12** -1

Taillengurt verläuft durch den Schlitz an der Rückseite, siehe **12** -2

Die Steckzunge des Fahrzeugs ist korrekt im Verschluss eingerastet, siehe **12** -3

Kind im Kinderrückhaltesystem sichern

13 Ziehen Sie die Schultergurte vollständig aus dem Kinderrückhaltesystem heraus, während Sie den Gurteinstellknopf gedrückt halten.

14 Drücken Sie den roten Knopf zum Lösen der Schnalle.

15 Setzen Sie das Kind in das Kinderrückhaltesystem, schließen Sie die Schnalle.

16 Bitte verwenden Sie den Babyensatz zum Stützen des Kindes, falls sich die Schultern des Kindes unterhalb der Unterkante der Kopfstütze befinden. Verwenden Sie den Einsatz nicht bei einem Kind mit einer Körpergröße von mehr als 100 cm.

17 Ziehen Sie die Gurtführung herab und stellen Sie sie auf die passende Länge ein, so dass Ihr Kind sicher gehalten wird.

Prüfen Sie nach Hineinsetzen des Kindes noch einmal, ob sich der Schultergurt auf der richtigen Höhe befindet.

Achten Sie darauf, dass die Schultergurte eng an den Schultern des Kindes anliegen (sie dürfen nicht durchhängen).

Sitzerhöhung-Modus

(Körpergröße des Kindes **100 bis 145 cm/Gewicht des Kindes ≤ 36 kg/3 bis 12 Jahre**)

Siehe Abbildungen **18** - **22**
Installation

Verwenden Sie den Einsatz nicht.

Verwenden Sie bei Installation des Kinderrückhaltesystems im Sitzerhöhung-Modus nur den Fahrzeuggurt. Verwenden Sie nicht länger das interne Gurtsystem. Verstauen Sie Schultergurte, Schnalle und Schnallenzungen in den entsprechenden Ablagefächern, siehe **20**

Stellen Sie die Schultergurte bitte auf eine passende Länge ein, bevor Sie die Schultergurte und den Verschluss in ihren Ablagefächern verstauen.

Passen Sie das Kinderrückhaltesystem auf einen geeigneten Winkel an.

Bei der Installation und Anpassung von Sicherheitsgurten muss darauf geachtet werden, dass der Schultergurt und der Taillengurt nicht verdreht sind und als Folge dessen die Funktionsweise der Sicherheitsgurte nicht richtig positioniert sind.

18 Drücken Sie den roten Knopf zum Lösen der Schnalle.

19 Entfernen Sie den Schrittgurt.

20 Die Druckknöpfe öffnen. **20** -1 Heben Sie die obere Lasche hoch und ziehen Sie die untere Lasche nach vorne; verstauen Sie dann die Schultergurte in ihren Ablagefächern. **20** -2

Ziehen Sie die Schnalle zur Rückseite des Sitzpolsters, verstauen Sie dann Schnalle und Zungen in ihren entsprechenden Aufbewahrungsfächern. **20** -3 & **20** -4

21 Setzen Sie dann das Sitzpolster wieder zusammen, indem Sie die Druckknöpfe schließen. Das zusammengefügte Sitzpolster ist abgebildet in **21**

Kind im Kinderrückhaltesystem sichern

Lassen Sie das Kind im Kinderrückhaltesystem sitzen und prüfen Sie, ob die Schultergurtführungen in geeigneter Höhe liegen.

22 Positionieren Sie den Schultergurt durch die Schultergurtführung, führen Sie den Taillengurt durch die Schlitz des Sitzes. Schnallen Sie das Kind an und ziehen Sie den Fahrzeuggurt, damit er straff anliegt.

Der Schultergurt muss durch die Schultergurtführung laufen, siehe **22** -1.

Der Taillengurt muss durch die Schlitz des Sitzes laufen.

Das Kinderrückhaltesystem kann nicht verwendet werden, wenn die Schnalle (Gurtschloss) des Fahrzeugsicherheitsgurtes zu lang ist, um das Kinderrückhaltesystem fest zu verankern.

Sichern Sie das Kind niemals nur mit dem Taillengurt eines Fahrzeugs.

Der Schultergurt darf nicht locker oder unter dem Arm positioniert sein.

Der Schultergurt darf sich nicht hinter dem Rücken des Kindes befinden.

Achten Sie darauf, dass das Kind im Kinderrückhaltesystem nicht nach unten rutschen kann; ansonsten kann es sich erdrosseln.

Textilteile entfernen

Siehe Abbildungen **23** - **24**

Drücken Sie den roten Knopf zum Lösen der Schnalle.

Entfernen Sie die Schrittgurtabdeckung.

Lösen Sie die Druckknöpfe am Sitzpolster, ziehen Sie die Schnalle zur Rückseite des Sitzpolsters und entfernen Sie das Sitzpolster. **23** - **24**

Befestigungen am Kunststoff dürfen beim Entfernen der Textilteile nicht entfernt werden.

Bringen Sie die Textilteile wieder an, indem Sie die obigen Schritte in umgekehrter Reihenfolge befolgen.

Onderdelenlijst

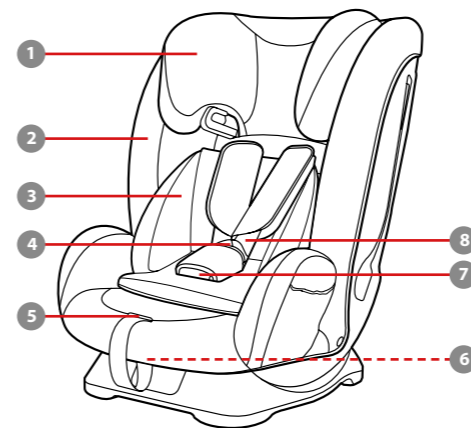

- 1** Hoofdsteun
- 2** Zitkussen
- 3** Baby-inzetstuk
- 4** Gesp
- 5** Instelknop voor de riemen
- 6** Instelhendel schuinstand
- 7** Kruisriem
- 8** Schouderriem
- 9** Ontgrendelapparaat
- 10** Stoelsleuf
- 11** Voetstuk

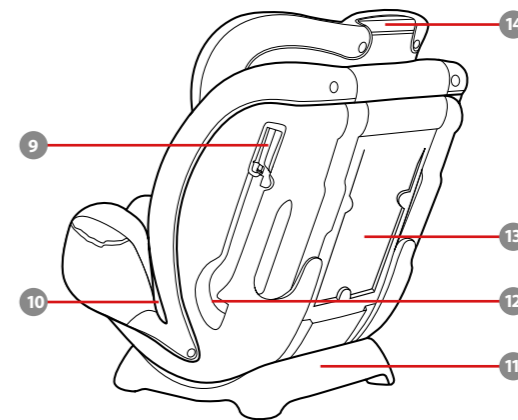

- 12** Rugsleuf
- 13** Opslagvak instructiehandleiding
- 14** Instelhendel voor hoofdsteun

BELANGRIJK

LEES DEZE INSTRUCTIES VOÓR HET GEBRUIK EN BEWAAR ZE OM ZE LATER TE KUNNEN RAADPLEGEN. HET NIET VOLGEN VAN DEZE INSTRUCTIES KAN GEVOLGEN HEBBEN VOOR DE VEILIGHEID VAN UW KIND.

WAARSCHUWING: BELANGRIJK, BEWAAREN VOOR LATER GEBRUIK: AANDACHTIG LEZEN.

ZORG ERVOOR dat de stugge items en plastic onderdelen van het verbeterde kinderzitsysteem zo moeten worden geplaatst en geïnstalleerd dat ze niet klem kunnen komen door een verplaatsbare stoel of in een deur van het voertuig.

Om dit verbeterde kinderzitje volgens de VN-verordening nr. 129 te kunnen gebruiken, moet uw kind aan de volgende voorwaarden voldoen.

Riemmodus: Lengte kind 76cm - 105cm/ max. 22kg

Kinderstoelmodus: Lengte kind 100cm - 145cm/ max. 36kg

BELANGRIJK - NIET GEBRUIKEN VOORDAT HET KIND OUDER IS DAN 15 MAANDEN.

Het verbeterde kinderzitje past wellicht niet in alle goedgekeurde voertuigen bij gebruik in sommige standen.

Alle riemen waarmee het verbeterde kinderzitje aan het voertuig is bevestigd, moeten strak zitten, riemen die het kind vasthouden, moeten zijn afgesteld op het lichaam van het kind, en de riemen mogen niet verdraaid zijn.

Nadat uw kind in dit verbeterde kinderzitje is geplaatst, moet de veiligheidsriem op de juiste manier worden gebruikt. Zorg ervoor dat elke middelriem laag wordt gedragen, zodat het bekken stevig vast zit.

Dit verbeterde kinderzitje moet worden vervangen als ze onderworpen zijn geweest aan zware spanningen bij een ongeluk. Een ongeluk kan daar schade aan veroorzaken die u niet kunt zien.

Houd rekening met het gevaar van het aanbrengen van veranderingen of aanvullingen aan het apparaat zonder goedkeuring van de aangewezen instantie, en het gevaar van het niet nauwkeurig volgen van de aanwijzingen als geleverd door de fabrikant van het verbeterde kinderzitje.

Houd dit verbeterde kinderzitje uit de buurt van zonlicht; anders kan het te heet worden voor de huid van uw kind. Raak het verbeterde kinderzitje altijd aan voordat u het kind er in plaatst.

Laat uw kind NOOIT zonder toezicht achter in het verbeterde kinderzitje.

Bagage en andere voorwerpen die in geval van botsing letsel kunnen veroorzaken, moeten goed zijn vastgezet.

GEBRUIK het verbeterde kinderzitje NIET zonder de zachte onderdelen.

Vervang de zachte onderdelen alleen door de onderdelen die door de fabrikant worden aanbevolen omdat de zachte onderdelen een integraal onderdeel vormen van de werking van het kinderzitje.

Controleer of dit verbeterde kinderzitje juist kan worden geïnstalleerd in uw voertuig voordat u het aanschaft.

GEEN ENKEL verbeterd kinderzitje biedt volledige bescherming tegen letsel bij een ongeluk. Maar het juiste gebruik van het verbeterde kinderzitje vermindert het risico van ernstig letsel of de dood.

Installeer dit verbeterde kinderzitje

NIET zonder de aanwijzingen en waarschuwingen in deze handleiding te volgen, anders brengt u uw kind ernstig in gevaar.

Gebruik dit verbeterde kinderzitje NIET als het is beschadigd of als onderdelen ontbreken.

Kleed uw kind NIET in te ruimzittende kleding, omdat dit kan voorkomen dat uw kind, goed en stevig wordt vastgezet met de schoudergordels en de kruisriem tussen de benen.

Verzorging en onderhoud

Was de zachte onderdelen met koud water onder de 30°C.

De zachte voorwerpen niet strijken.

De zachte voorwerpen niet bleken of laten stomen.

Gebruik geen onverdund neutraal schoonmaakmiddel benzine of andere organische materialen om het kinderzitje te wassen. Dat kan het kinderzitje beschadigen.

De zachte onderdelen niet draaien voor drogen met veel kracht. Dit kan kreuken achterlaten in de zachte onderdelen.

Laat zachte onderdelen hangend drogen in de schaduw.

Haal het kinderstoeltje uit de autostoel als het voor langere tijd niet wordt gebruikt. Plaats het kinderzitje in de schaduw en ergens waar uw kind er niet bij kan.

gracobaby.eu
www.gracobaby.pl

Productinformatie

Riemmodus:

voor installatie met driepuntsgordel

- Dit is een universeel verbeterd kinderzitsysteem met gordel. Het is goedgekeurd volgens VN-verordening nr. 129 voor gebruik in voornamelijk "Universele zitstanden" zoals is aangegeven door de fabrikant van de auto in de handleiding.
- Neem in geval van twijfel contact op met de fabrikant van het verbeterde kinderzitsysteem of de verkoper.

Kinderstoelmodus:

voor installatie met driepuntsgordel

- Dit is een i-Size kinderzitje met verbeterd veiligheidsriemsysteem. Het is goedgekeurd volgens VN-verordening nr. 129 voor gebruik in voornamelijk "i-Size-zitstanden" zoals is aangegeven door de fabrikant van de auto in de handleiding.
- Neem in geval van twijfel contact op met de fabrikant van het verbeterde kinderzitsysteem of de verkoper.

Materiaal Kunststoffen, metaal, geweven stoffen

Patent nr. Patent aangevraagd

Installatiekwesies

Zie afbeeldingen 1 - 2

Instelling schuine stand

Zie afbeeldingen 3 - 4

- Druk op de hendel voor de instelling van de schuine stand en plaats het kinderzitje in de juiste stand.

- Er zijn vier schuine standen als afgebeeld in 4

Hoogteafstelling voor hoofdsteun en schouderriemen

Zie afbeeldingen 5 - 7

Stel de hoofdsteun en de schouderriemen af op de juiste hoogte overeenkomstig de lengte van het kind.

- Bij gebruik met een intern gordelsysteem (riemmodus) moeten de sleuven voor de schouderriemen gelijklopen met of net boven de schouders van het kind liggen.
- Bij gebruik in de kinderstoelmodus moeten de sleuven voor de schouderriemen gelijklopen met of net boven de schouders van het kind liggen
- Knijp in de hendel voor de afstelling van de hoofdsteun en trek tegelijkertijd de hoofdsteun op of druk het omlaag tot het in een van de 9 standen klikt.

- De standen van de hoofdsteun zijn afgebeeld in 7

De zijvleugels kunnen openen als de hoofdsteun is ingesteld in de 5de of een hogere stand.

Gordelmodus

(Lengte kind 76cm - 105cm/ gewicht kind ≤ 22kg/15M - 4 jaar oud)

Zie afbeeldingen 8 - 17

Installeer de kinderstoel op de autostoel en plaats het kind vervolgens in het kinderzitje.

Installatie

Stel de schouderriemen in op de juiste hoogte voordat u het kinderzitje installeert.

Zorg er bij het installeren en afstellen van de veiligheidsriemen voor dat zowel de schouderriem als de middelriem niet gedraaid zijn en de veilige plaatsing van de veiligheidsriemen niet obstructeren.

- Steek de veiligheidsriem door de rugleuf achterop het kinderzitje.

- 9** Steek de tong van de riem in het holle gespuiteinde.
- 10** Open het vergrendelapparaat en steek het gedeelte van de schouderriem van de autogordel er doorheen.
- 11** Terwijl u het kinderzitje in het kussen van de autostoel drukt, trekt u aan de riemen om het kinderzitje stevig vast te zetten. Het kinderzitje kan niet worden gebruikt als de gesp van de veiligheidsriem (vrouwelijke gespkant) te lang is om het kinderzitje veilig vast te zetten. Controleer op een juiste installatie door de kinderstoel naar voren en naar achteren te bewegen.
- 12** Een juiste geïnstalleerd stoeltje (pad van autogordel) wordt afgebeeld in **12**
- Schouderriem gaat door de vergrendeling, als in **12** -1
- De middelriem gaat door de rugsleuf als in **12** -2
- De tong van de gesp van de auto zit op de juiste manier in het holle gespuiteinde, als in **12** -3

Uw kind in het kinderzitje vastzetten

- 13** Houd de instelknop voor de gordels ingedrukt en trek de schoudergordels volledig van het kinderzitje.
- 14** Druk op de rode knop om de riem te ontgrendelen.
- 15** Zet het kind in het kinderzitje en maak de gesp vast.
- 16** Gebruik het inzetstuk om het kind te ondersteunen als de schouders van het kind lager zijn dan de onderrand van de hoofdsteun. Gebruik het inzetstuk niet wanneer het kind langer is dan 100cm.
- 17** Trek de gordelinstelling omlaag en stel het op de juiste lengte af om ervoor te zorgen dat uw kind goed vast zit. Nadat het kind in het zitje is geplaatst, moet u controleren of de schouderriemen op de juiste hoogte zitten. Zorg ervoor dat de schoudergordels nauwsluitend passen tegen de schouders van het kind (geen speling).

Kinderstoelmodus (Lengte kind 100cm - 145cm/ gewicht kind ≤ 36kg/ 3 - 12 jaar oud)

Zie afbeeldingen **18** - **22**

Installatie

Gebruik het inzetstuk niet.

Gebruik gewoon de veiligheidsgordel bij het installeren van het kinderzitje in de kinderstoelmodus, gebruik niet meer het interne gordelsysteem. Berg de schouderriemen, gesp en gesptongen vervolgens op in hun opbergvakken als afgebeeld in **20**.

Pas de schouderriemen aan op de juiste lengte voordat u de schouderriemen en gesp opbergt. Stel het kinderzitje af op de juiste hoek.

Zorg er bij het installeren en afstellen van de veiligheidsriemen voor dat zowel de schouderriem als de middelriem niet gedraaid zijn en de veilige plaatsing van de veiligheidsriemen niet obstrueren.

- 18** Druk op de rode knop om de riem te ontgrendelen.
- 19** Verwijder de kruisriem.
- 20** Maak de klemmen los. **20** -1
- Til de bovenste klep omhoog en trek de onderste klep naar voren. Berg dan de schouderriemen op in het opbergvak. **20** -2
- Trek de gesp naar de rug van het zitkussen en berg de gesp en gesptongen in de betreffende opbergvakken op. **20** -3 & **20** -4
- 21** Maak de klemmen weer vast om het kussen terug te leggen. Het zitkussen is afgebeeld als in **21**

Uw kind in het kinderzitje vastzetten

- Laat het kind in het kinderzitje zitten en controleer of de schouderriemen op de juiste hoogte zitten.
- 22** Steek de schouderriem door de schouderriemgeleider, steek de middelriem door de stoelsleuven. Maak de gesp vast en trek de autoriem aan. De schouderriem moet door de schouderriemgeleider gaan **22** -1.

Het kinderzitje kan niet worden gebruikt als de gesp van de veiligheidsriem (vrouwelijke gespkant) te lang is om het kinderzitje veilig vast te zetten.

Gebruik nooit een middelriem van de auto om uw kind vast te zetten.

Gebruik de schouderriem niet los of onder de arm.

Gebruik de schouderriem niet achter de rug van het kind.

Laat het kind niet omlaag glijden in het kinderzitje vanwege de kans op wurg.

Om het zachte materiaal opnieuw te bevestigen, herhaalt u de bovenstaande stappen in omgekeerde volgorde.

Zachte voorwerpen losmaken

Zie afbeeldingen **23** - **24**

- Druk op de rode knop om de riem te ontgrendelen.
- Verwijder de kap van de kruisriem.
- Verwijder de klemmen van het zitkussen, trek de gesp naar de achterkant van het zitkussen, en verwijder het zitkussen. **23** - **24**
- Verwijder geen connector die op het plastic is gemonteerd bij het verwijderen van de zachte voorwerpen.

Elenco parti

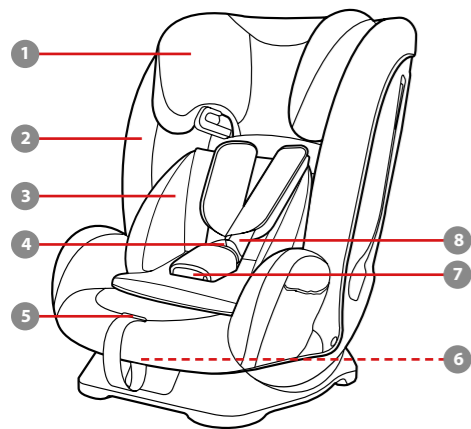

- 1 Poggiatesta
- 2 Imbottitura
- 3 Cuscino
- 4 Fibbia
- 5 Pulsante di regolazione della cintura
- 6 Maniglia di regolazione dell'inclinazione
- 7 Cintura spartigambe
- 8 Cinture

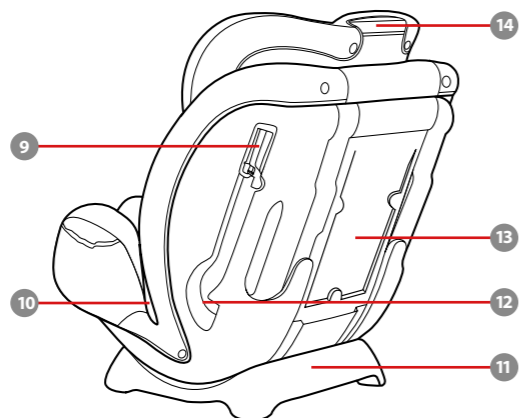

- 9 Fessura posteriore
- 10 Vano di conservazione del manuale di istruzioni
- 11 Leva di regolazione poggiatesta

BELANGRIJK

LEES DEZE INSTRUCTIES VOÓR HET GEBRUIK EN BEWAAR ZE OM ZE LATER TE KUNNEN RAADPLEGEN. HET NIET VOLGEN VAN DEZE INSTRUCTIES KAN GEVOLGEN HEBBEN VOOR DE VEILIGHEID VAN UW KIND.

WAARSCHUWING: BELANGRIJK, BEWAAREN VOOR LATER GEBRUIK: AANDACHTIG LEZEN.

PRESTARE attenzione in modo che gli oggetti rigidi e le parti in plastica del dispositivo avanzato di ritenuta per bambini siano posizionati e installati in modo che non rischino di rimanere incastrati in un sedile spostabile o nella portiera del veicolo.

Per utilizzare il dispositivo avanzato di ritenuta per bambini in conformità alla normativa UN N. 129, il bambino deve soddisfare i seguenti requisiti.

Modalità cintura: Altezza del bambino 76 cm-105 cm/max. 22kg

Modalità rialzo con schienale: Altezza del bambino 100 cm-145 cm/max. 36kg

IMPORTANTE: NON UTILIZZARLO PRIMA CHE IL BAMBINO SUPERI I 15 MESI DI ETÀ.

Il dispositivo avanzato di ritenuta per bambini potrebbe non essere adatto a tutti i veicoli approvati se utilizzato in alcune posizioni.

Le cinghie che fissano il dispositivo avanzato di ritenuta per bambini al veicolo devono essere strette, le cinghie del bambino devono essere adattate al suo corpo e non devono essere attorcigliate.

Dopo aver messo il bambino nel dispositivo di ritenuta per bambini, utilizzare correttamente la cintura di sicurezza. È estremamente importante che la cinghia addominale sia indossata in basso in modo da sostenere il bacino.

Il dispositivo avanzato di ritenuta per bambini deve essere sostituito se è stato sottoposto a violenti sollecitazioni in caso di incidente. Un incidente può causare danni impossibili da notare.

Considerare il pericolo di apportare modifiche o aggiunte al dispositivo senza approvazione dell'autorità competente, e il pericolo di non seguire attentamente le istruzioni di installazione fornite dal produttore del dispositivo avanzato di ritenuta per bambini.

Tenere il dispositivo avanzato di ritenuta per bambini lontano dalla luce del sole per evitare di causare ustioni alla pelle del bambino. Toccare sempre il dispositivo avanzato di ritenuta per bambini prima di far sedere il bambino.

NON lasciare mai il bambino incustodito con questo dispositivo avanzato di ritenuta per bambini.

I bagagli o altri oggetti che potrebbero causare lesioni in caso di collisione devono essere fissati adeguatamente.

Il dispositivo avanzato di ritenuta per bambini NON DEVE ESSERE UTILIZZATO senza il rivestimento imbottito.

Il rivestimento imbottito deve essere sostituito con altri consigliati dal produttore, in quanto costituiscono parte integrante delle prestazioni del dispositivo di ritenuta.

Prima di acquistare questo dispositivo avanzato di ritenuta per bambini, assicurarsi che possa essere installato correttamente nel veicolo.

NESSUN dispositivo avanzato di ritenuta per bambini è in grado di garantire una protezione completa da lesioni in caso di incidenti. Tuttavia, l'uso corretto del dispositivo avanzato

di ritenuta per bambini riduce il rischio di lesioni gravi o mortali per il bambino.

NON installare il dispositivo avanzato di ritenuta per bambini senza osservare le istruzioni del presente manuale. Si potrebbero causare lesioni o decesso.

NON utilizzare questo dispositivo avanzato di ritenuta per bambini se presenta danni o parti mancanti.

NON vestire il bambino con indumenti troppo grandi, in quanto si potrebbe impedire al bambino di essere correttamente e saldamente allacciato con le cinture per le spalle e la cintura spartigambe.

Cura e manutenzione

Lavare il rivestimento imbottito con acqua fredda sotto i 30°C.

Non stirare il rivestimento imbottito.

Non candeggiare e non lavare a secco il rivestimento imbottito.

Non usare un detergente neutro non diluito, benzina o altri solventi organici per lavare il dispositivo di ritenuta per bambini. Potrebbero danneggiare il

dispositivo di ritenuta per bambini.

Non attorcigliare il rivestimento imbottito per asciugare con grande forza. Si potrebbero lasciare grinze sul rivestimento imbottito.

Appendere il rivestimento imbottito all'ombra per asciugare.

Rimuovere il dispositivo di ritenuta per bambini dal sedile del veicolo se non viene usato per un lungo periodo di tempo. Conservare il dispositivo di ritenuta per bambini all'ombra e lontano dalla portata dei bambini.

gracobaby.eu
www.gracobaby.pl

Informazioni sul prodotto

Modalità cintura

installazione con cintura a 3 punti

1. È un dispositivo avanzato di ritenuta per bambini allacciato universale. È omologato in base alla normativa UN N.129, per l'uso principale in "posizioni dei sedili universali", come indicato dai produttori dei veicoli nel manuale dell'utente del veicolo.

2. In caso di dubbi, consultare il produttore o il rivenditore del dispositivo avanzato di ritenuta per bambini.

Modalità rialzo: installazione con cintura a 3 punti

1. È un dispositivo avanzato di ritenuta per bambini con rialzo i-Size. È omologato in base alla normativa UN N.129, per l'uso principale in "posizioni dei sedili i-Size", come indicato dai produttori dei veicoli nel manuale dell'utente del veicolo.
2. In caso di dubbi, consultare il produttore o il rivenditore del dispositivo avanzato di ritenuta per bambini.

Materiali Plastica, metallo, tessuto

N. brevetto In attesa di brevetto

Dubbi sull'installazione

Vedere le figure **1** - **2**

Regolazione della reclinazione

Vedere le figure **3** - **4**

3. Premere la maniglia di regolazione della reclinazione e regolare il sistema di ritenuta per bambini nella posizione corretta.
4. Vi sono quattro posizioni di reclinazione, come mostrato in **4**

Regolazione dell'altezza

del poggiatesta e delle bretelle

Vedere le figure **5** - **7**

- Portare il poggiatesta e le cinture per le spalle all'altezza appropriata per le dimensioni del bambino.
5. Se utilizzate con il sistema di cinture interno in modalità cintura, le fessure delle cinture devono essere all'altezza o appena sopra le spalle del bambino.
 6. Se utilizzate in modalità rialzo con schienale le guide della cintura per le spalle devono essere

all'altezza o appena sotto le spalle del bambino.

Tirare la leva di regolazione del poggiatesta, quindi tirare verso l'alto o spingere verso il basso il poggiatesta finché non scatta in una delle 9 posizioni.

7. Le posizioni del poggiatesta sono mostrate in **7**

Le alette laterali possono essere aperte durante la regolazione del poggiatesta in 5ª posizione o in una posizione più alta.

Modalità cintura

(Altezza del bambino 76 cm-105 cm/Peso del bambino ≤ 22kg/15 mesi - 4 anni)

Vedere le figure **8** - **17**

Montare il dispositivo di ritenuta per bambini sul sedile della vettura e posizionare poi il bambino nel dispositivo di ritenuta per bambini.

Installazione

Prima di installare il dispositivo di ritenuta per bambini, regolare le cinture per le spalle all'altezza appropriata.

Durante l'installazione e la regolazione delle cinture di sicurezza, assicurarsi che la cinghia per le spalle e quella addominale non siano attorcigliate e non impediscano quindi il corretto posizionamento delle cinture di sicurezza.

8. Far passare la cintura di sicurezza attraverso la fessura posteriore del sistema di ritenuta per bambini.

9. Inserire la linguetta della cintura nell'estremità femmina della fibbia.

10. Aprire il dispositivo di blocco e inserire le cinture per le spalle della cintura del veicolo attraverso di esso.

11. Mentre si preme il sistema di ritenuta per bambini nel cuscino del sedile del veicolo, tirare la cintura per fissare in modo saldo e sicuro il sistema di ritenuta per bambini.

Il dispositivo di ritenuta per bambini non può essere utilizzato se la fibbia della cintura di sicurezza del veicolo (il terminale femmina) è troppo lungo per ancorare saldamente il dispositivo di ritenuta per bambini.

Verificare la corretta installazione muovendo il sistema di ritenuta per bambini avanti e indietro.

12. Un seggiolino installato correttamente (percorso delle cinture del veicolo) è mostrato in **12**

La cintura per le spalle passa attraverso il dispositivo di blocco, come mostrato in **12** -1

La cintura addominale passa attraverso la fessura posteriore, come mostrato in **12** -2

Innestare la linguetta delle cinture nell'apposita estremità femmina della fibbia, come mostrato in **12** -3

Protezione del bambino nel dispositivo di ritenuta per bambini

13. Premendo il pulsante di regolazione della cintura, tirare completamente le cinture per le spalle del sistema di ritenuta per bambini.

14. Premere il pulsante rosso per sganciare la fibbia.

15. Posizionare il bambino nel dispositivo di ritenuta per bambini

e agganciare la fibbia.

16. Utilizzare l'inserto per neonati per sostenere il bambino se le spalle del bambino sono più in basso del bordo inferiore del poggiatesta. Non utilizzare l'inserto quando il bambino è più alto di 100 cm.

17. Tirare verso il basso il regolatore e regolarlo alla lunghezza adeguata per assicurarsi che sia perfettamente allacciato.

Una volta sistemato il bambino nel seggiolino, verificare che le cinture per le spalle siano all'altezza adeguata.

Assicurarsi che le cinture siano ben aderenti alle spalle del bambino (nessun allentamento della cintura).

Modalità rialzo con schienale

(Altezza del bambino 100 cm-145 cm/Peso del bambino ≤ 36kg/3 - 12 anni)

Vedere le figure **18** - **22**

Installazione

Non utilizzare l'inserto.

Utilizzare la cintura di sicurezza del veicolo solo quando si installa il sistema di ritenuta per bambini in modalità rialzo con schienale. Non utilizzare più il sistema di cinture interno. Riporre le cinture, la fibbia e le linguette della fibbia negli appositi vani come mostrato in **20**. Prima di riporre le bretelle e la fibbia nei rispettivi vani, regolare le cinture per le spalle alla lunghezza corretta.

Regolare il sistema di ritenuta per bambini nell'inclinazione corretta.

Durante l'installazione e la regolazione delle cinture di sicurezza, assicurarsi che la cinghia per le spalle e quella addominale non siano attorcigliate e non impediscano quindi il corretto posizionamento delle cinture di sicurezza.

18. Premere il pulsante rosso per sganciare la fibbia.

19. Rimuovere la cintura spartigambe.

20. Staccare i ganci. **20** -1

Sollevare la linguetta superiore verso l'alto e tirare la linguetta inferiore in avanti, quindi riporre le bretelle negli appositi vani. **20**-2

Tirare la fibbia sul retro dell'imbottitura del sedile, quindi riporre la fibbia e le linguette della fibbia nei rispettivi vani. **20**-3 & **20**-4

21 Fissare di nuovo i ganci per ripristinare l'imbottitura del sedile. L'imbottitura del sedile recuperata viene mostrata in **21**

Protezione del bambino nel dispositivo di ritenuta per bambini

Far sedere il bambino nel sistema di ritenuta per bambini e verificare che le guide della cintura per le spalle siano all'altezza adeguata.

22 Posizionare la cintura per le spalle attraverso la relativa guida e far passare la cintura addominale attraverso le fessure del sedile. Allacciare la fibbia e tirare la cintura del veicolo per stringerla.

La cintura per le spalle deve passare attraverso la relativa guida, come mostrato in **22**-1.

La cintura addominale deve passare attraverso le fessure del sedile.

Il dispositivo di ritenuta per bambini non può essere utilizzato se la fibbia della cintura di sicurezza del veicolo (il terminale femmina) è troppo lungo per ancorare saldamente il dispositivo di ritenuta per bambini.

Non utilizzare mai solo con cintura addominale del veicolo per bloccare il bambino.

Non utilizzare la cintura per le spalle allentata o posizionata sotto il braccio.

Non utilizzare la cintura per le spalle dietro le spalle del bambino.

Non consentire al bambino di scivolare nel dispositivo di ritenuta per bambini in caso di strangolamento.

Rimozione del rivestimento imbottito

Vedere le figure **23** - **24**

Premere il pulsante rosso per sganciare la fibbia.

Rimuovere la copertura cintura spartigambe.

Staccare i ganci dell'imbottitura, tirare la fibbia sulla parte posteriore dell'imbottitura, quindi rimuovere l'imbottitura. **23** - **24**

Non rimuovere gli attacchi fissati alla plastica quando si rimuove il rivestimento imbottito.

Per inserire di nuovo il rivestimento imbottito, ripetere le procedure di cui sopra in ordine inverso.

Lista de piezas

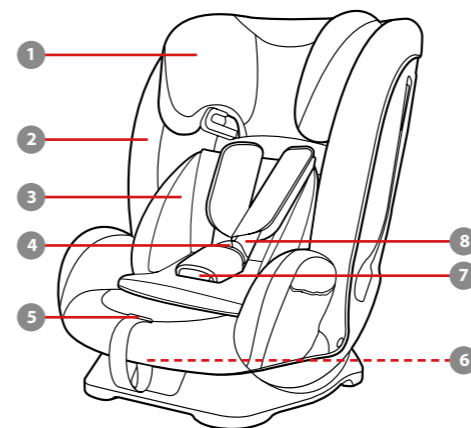

- 1 Reposacabezas
- 2 Acolchado del asiento
- 3 Reductor para bebés
- 4 Hebilla
- 5 Botón de ajuste del arnés
- 6 Asa de ajuste de la inclinación
- 7 Correa para la entrepierna
- 8 Correa de los hombros

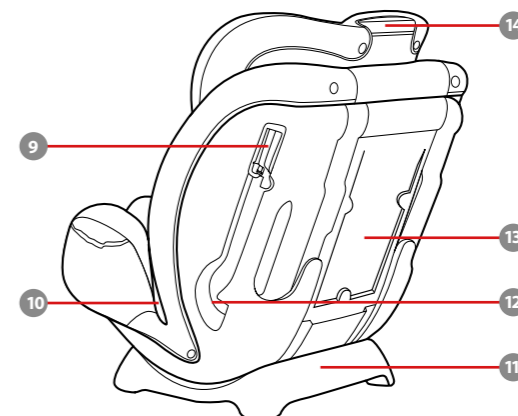

- 9 Dispositivo de cierre
- 10 Ranura de asiento
- 11 Base
- 12 Ranura trasera
- 13 Compartimento de almacenamiento del manual de instrucciones
- 14 Palanca de ajuste del reposacabezas

IMPORTANT

READ THESE INSTRUCTIONS CAREFULLY BEFORE USE AND KEEP THEM FOR FUTURE REFERENCE. YOUR CHILD'S SAFETY MAY BE AFFECTED IF YOU DO NOT FOLLOW THESE INSTRUCTIONS.

⚠ WARNING:
IMPORTANT, RETAIN FOR FUTURE REFERENCE: READ CAREFULLY.

TENGA cuidado para que los elementos rígidos y las piezas de plástico del Sistema de Retención Infantil se coloquen e instalen de manera que no puedan quedar atrapados por un asiento móvil o en la puerta del vehículo.

Para utilizar este Sistema de Retención Infantil de acuerdo con la norma n.º 129 de la ONU, el niño deberá cumplir los siguientes requisitos:

Modo de arnés: Altura del niño: 76cm - 105cm/22kg máximo

Modo de elevador: Altura del niño: 100cm - 145cm/36kg máximo

IMPORTANTE - NO UTILIZAR ANTES DE LOS 15 MESES.

El reposacabezas mejorado puede no caber en todos los vehículos

aprobados cuando se utiliza en alguna de las posiciones.

Las correas que fijan el Sistema de Retención Infantil al vehículo deben estar apretadas, mientras que las correas que sujetan al niño deben ajustarse al cuerpo del niño y no retorcerse.

Una vez colocado el niño en el Sistema de Retención Infantil, el cinturón de seguridad se deberá utilizar correctamente. Asegúrese de que ninguna correa de seguridad quede demasiado baja, de forma que la pelvis quede firmemente sujeta.

Este Sistema de Retención Infantil se debe reemplazar si ha estado sometido a tensiones violentas en un accidente. Un accidente puede causar daños no visibles en dichos elementos.

Considere el peligro de realizar alteraciones o modificaciones al dispositivo sin la aprobación de la autoridad adecuada y el peligro de no seguir estrictamente las instrucciones de instalación facilitadas por el fabricante del Sistema de Retención Infantil.

Mantenga el Sistema de Retención Infantil alejado de la luz directa del sol

ya que, si no lo hace, podría alcanzar temperaturas demasiado altas para la piel de su hijo. Toque siempre el Sistema de Retención Infantil antes de colocar al niño en él.

NUNCA deje a su hijo sin supervisión en este Sistema de Retención Infantil. Sujete correctamente el equipaje y cualquier otro objeto susceptible de provocar lesiones en caso de colisión.

NO UTILICE el sistema de sujeción para niños mejorado sin el acolchado.

El acolchado no deberá sustituirse por uno que no esté recomendado por el fabricante, ya que el acolchado constituye una parte esencial del funcionamiento del Sistema de Retención.

Compruebe si el Sistema de Retención Infantil se puede instalar correctamente en el vehículo antes de comprarlo.

NINGÚN Sistema de Retención Infantil puede garantizar una protección total contra lesiones en caso de accidente. Sin embargo, un uso adecuado de este Sistema de Retención Infantil reducirá el riesgo de lesiones graves o, incluso, de muerte del niño.

NO instale este Sistema de Retención Infantil sin seguir las instrucciones que se indican en este manual ya que, si las incumple, podría poner a su hijo en peligro de sufrir lesiones o, incluso, la muerte.

NO utilice este Sistema de Retención Infantil si está dañado o si falta alguna de sus piezas.

NO coloque a su hijo con ropa suelta o de una talla mayor, ya que podría provocar que la sujeción del niño, mediante las correas de los arneses de los hombros y la correa de la pelvis entre las piernas, no sea firme y segura.

Cuidados y mantenimiento

Lave el acolchado con agua fría por debajo de los 30 °C.

No planche el acolchado.

No limpie en seco ni utilice lejía para lavar el acolchado.

No utilice detergentes neutros sin diluir u otros disolventes orgánicos para limpiar el dispositivo de sujeción para niños. Si lo hace, puede dañar el Sistema de Retención Infantil.

No retuerza con demasiada fuerza el acolchado cuando lo seque. Podrían quedar arrugas en el acolchado.

Deje secar el acolchado en un lugar alejado de la luz directa del sol.

Retire este Sistema de Retención Infantil del asiento del vehículo cuando no vaya a utilizarlo durante un periodo prolongado de tiempo. Guarde el Sistema de Retención Infantil en un lugar alejado de la luz directa del sol y fuera del alcance de los niños.

gracobaby.eu
www.gracobaby.pl

Información del producto

Modo de arnés:
para la instalación con un cinturón de 3 puntos de sujeción

- Este es un Sistema de Retención Infantil universal. Está aprobado conforme al Reglamento n.º 129 de la ONU, para el uso principal en "asientos universales" como indican los fabricantes de vehículos en el manual del usuario del vehículo.

- En caso de duda, consulte al fabricante o al distribuidor del Sistema de Retención Infantil.

Modo de elevador:
para la instalación con un cinturón de 3 puntos de sujeción

- Este es un Sistema de Retención Infantil también con función de elevador i-Size. Está aprobado conforme al Reglamento n.º 129 de la ONU, para el uso principal en "asientos i-Size" como indican los fabricantes de vehículos en el manual del usuario del vehículo.
- En caso de duda, consulte al fabricante o al distribuidor del Sistema de Retención Infantil.

Materiales Plásticos, metal, telas
N.º de patente Pendiente de patentes

Consideraciones acerca de la instalación

Consulte las imágenes **1** - **2**

Ajuste de la reclinación

Consulte las imágenes **3** - **4**

- Presione el asa de ajuste de la reclinación y ajuste el Sistema de Retención Infantil hasta que la posición sea la adecuada.
- Hay cuatro posiciones de reclinación como se muestra en **4**

Ajuste de la altura de los arneses de los hombros y del reposacabezas

Consulte las imágenes **5** - **7**

Ajuste el reposacabezas y compruebe si la altura de los arneses de los hombros es la correcta, según la altura del niño.

- Con el sistema de arneses internos (modo de arnés), las ranuras del arnés de los hombros deberán estar a la altura de los hombros del niño o ligeramente por encima de estos.

- En modo elevador, las guías del cinturón del hombro deberán estar a la altura de los hombros del niño o ligeramente por encima de estos.

Presione la palanca de ajuste del reposacabezas, al mismo tiempo que empuja hacia arriba o hacia abajo el reposacabezas hasta que quede fijado en una de las 9 posiciones.

- Las posiciones del reposacabezas se indican en la figura **7**

Los protectores laterales pueden abrirse cuando el reposacabezas está ajustado en la posición 5º o en una superior.

Modo arnés

**(Altura del niño 76-105 cm/
Peso del niño ≤ 22kg/
15 meses - 4 años)**

Consulte las imágenes **8** - **17**

Instale el Sistema de Retención Infantil en el asiento del vehículo y, a continuación, coloque al niño en Sistema de Retención Infantil.

Instalación

Por favor, ajuste los arneses de los hombros a la altura adecuada antes de instalar el Sistema de Retención Infantil.

Cuando instale y ajuste los cinturones de seguridad, asegúrese de que tanto el cinturón de los hombros como el de la cintura no estén retorcidos y no queden mal colocados.

8 Pase el cinturón de seguridad por las dos ranuras posteriores situadas en la parte trasera del Sistema de Retención Infantil.

9 Introduzca la lengüeta del cinturón en el extremo hembra de la hebilla.

10 Abra el dispositivo de cierre e inserte la parte superior del cinturón del coche a través de él.

11 Mientras presiona el Sistema de Retención Infantil firmemente en el asiento del vehículo, tire de los arneses para que el Sistema de Retención Infantil quede firmemente sujeto.

El Sistema de Retención Infantil no puede utilizarse si la hebilla del cinturón de seguridad del

vehículo (extremo hembra de la hebilla) es demasiado larga para sujetar con seguridad el Sistema de Retención Infantil.

Compruébelo moviendo el Sistema de Retención Infantil hacia adelante y hacia atrás.

12 El asiento instalado correctamente (recorrido del cinturón del coche) se muestra en **12**

El cinturón de los hombros deberá pasar por el dispositivo de cierre, como muestra la figura **12** -1

El cinturón de la cintura pasa por las ranuras posteriores, como en **12** -2

La lengüeta de la hebilla del coche se engancha con la hebilla hembra del coche como en **12** -3

Sujetar al niño en el Sistema de Retención Infantil

13 Mientras presiona el botón de ajuste del arnés, tire de los arneses de los hombros totalmente del Sistema de Retención Infantil.

14 Presione el botón rojo para soltar la hebilla.

15 Coloque al niño en el Sistema de Retención Infantil y enganche la

hebilla.

16 Utilice el accesorio para niños pequeños para sujetar al niño si los hombros de este quedan por debajo del borde inferior del reposacabezas. No utilice el accesorio cuando el niño mida más de 100 cm.

17 Empuje hacia abajo la cincha de ajuste y ajústela de forma que la longitud sea la adecuada para garantizar que su hijo quede sujeto cómodamente.

Después de sentar al niño, vuelva a comprobar si los arneses de los hombros están a una altura adecuada.

Asegúrese de que los arneses de los hombros se ajusten bien contra los hombros del niño (sin holgura en el cinturón).

Modo elevador

(Altura del niño 100-145 cm/
Peso del niño ≤ 36kg/
3 - 12 años)

Consulte las imágenes **18** - **22**
Instalación

No utilice el accesorio.

Tan solo utilice el cinturón de seguridad del vehículo cuando el dispositivo de sujeción para niños esté en modo elevador, no utilice ya el sistema de arneses interno. Por favor, guarde las correas para los hombros, hebillas y las lengüetas de la hebilla en sus compartimentos de almacenamiento como se muestra en **20**.

Ajuste los arneses de los hombros hasta que la longitud sea la adecuada antes de guardar las correas de los hombros y la hebilla en sus compartimentos de almacenamiento.

Por favor, ajuste el Sistema de Retención Infantil en un ángulo adecuado.

Cuando instale y ajuste los cinturones de seguridad, asegúrese de que tanto el cinturón de los hombros como el de la cintura no estén retorcidos y no queden mal colocados.

18 Presione el botón rojo para soltar la hebilla.

19 Quite el correa de la pelvis.

Desmontaje de los tejidos

Consulte las imágenes **23** - **24**

Presione el botón rojo para soltar la hebilla.

Retire la protección de la correa de la entrepiera.

Suelte las sujeciones del acolchado del asiento, tire de la hebilla hacia atrás del acolchado del asiento y, a continuación, retire el acolchado del asiento.

23 - **24**

No retire ningún conector fijado al plástico cuando quite el acolchado.

Para volver a montar el tejido, repita los pasos anteriores en orden inverso.

20 Quite los broches. **20** -1

Levante la solapa superior en vertical y tire de la solapa inferior hacia delante. A continuación, guarde las correas de los hombros en sus compartimentos de almacenamiento. **20** -2

Tire de la hebilla hacia la parte trasera del acolchado del asiento y, a continuación, guarde dicha hebilla y las lengüetas de la misma en los compartimentos de almacenamiento correspondientes. **20** -3 & **20** -4

21 Vuelva a acoplar los broches para recuperar el acolchado del asiento. El aspecto del acolchado del asiento recuperado será el mostrado en la figura **21**

Sujetar al niño en el Sistema de Retención Infantil

Siente al niño en el Sistema de Retención Infantil, compruebe si las guías del cinturón de hombro están a la altura adecuada.

22 Pase el cinturón del hombro a través de la guía del cinturón del hombro y el cinturón de la cintura por las ranuras del

asiento. Abroche la hebilla y tire del cinturón del vehículo para apretarlo.

El cinturón del hombro debe pasar por la guía del cinturón del hombro como se muestra en **22** -1.

El cinturón de la cintura pasa por las ranuras del asiento.

El Sistema de Retención Infantil no puede utilizarse si la hebilla del cinturón de seguridad del vehículo (extremo hembra de la hebilla) es demasiado larga para sujetar con seguridad el Sistema de Retención Infantil.

Nunca utilice un cinturón de dos puntos de anclaje (solo de cintura) para sujetar al niño.

No utilice el cinturón del hombro suelto o colocado debajo del brazo.

No coloque el cinturón del hombro por detrás de la espalda del niño.

No permita que el niño se escurra hacia abajo en el Sistema de Retención Infantil para evitar el riesgo de estrangulamiento.

Lista de componentest

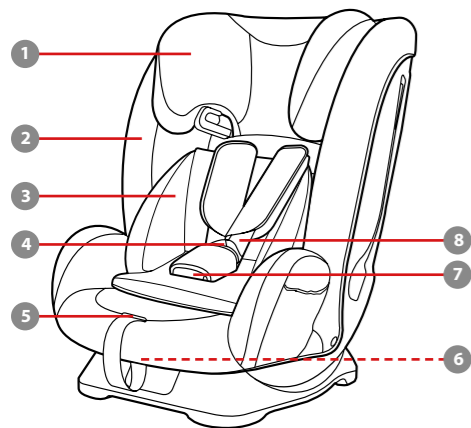

- 1 Apoio de cabeça
- 2 Capa de tecido acolchoado
- 3 Redutor para bebé
- 4 Fivela
- 5 Botão de ajuste das alças
- 6 Pega de ajuste de reclinção
- 7 Correia das virilhas
- 8 Alça
- 9 Dispositivo de bloqueio
- 10 Ranhura do assento
- 11 Base

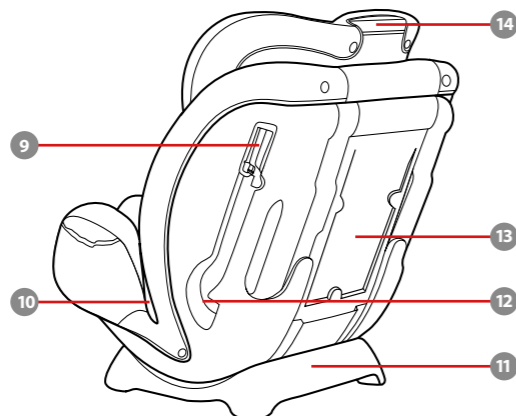

- 12 Ranhura traseira
- 13 Compartimento de armazenamento do manual de instruções
- 14 Alavanca de ajuste do apoio de cabeça

IMPORTANT

READ THESE INSTRUCTIONS CAREFULLY BEFORE USE AND KEEP THEM FOR FUTURE REFERENCE. YOUR CHILD'S SAFETY MAY BE AFFECTED IF YOU DO NOT FOLLOW THESE INSTRUCTIONS.

⚠ WARNING:
IMPORTANT, RETAIN FOR FUTURE REFERENCE: READ CAREFULLY.

TENHA atenção ao facto de as peças rígidas e plásticas do dispositivo avançado de retenção para crianças deverem estar localizadas e instaladas de forma a não ficarem presas num assento móvel ou na porta do veículo.

Para utilizar este dispositivo avançado de retenção para crianças de acordo com a Regulamentação UN N.º 129, a criança deve cumprir os seguintes requisitos.

Modo de alças: Altura da criança 76 cm - 105 cm/máx. 22 kg

Modo de assento de elevação: Altura da criança 100 cm - 145 cm/máx. 36 kg

IMPORTANTE - NÃO UTILIZE ATÉ A CRIANÇA EXCEDER OS 15 MESES DE IDADE.

O dispositivo avançado de retenção para crianças poderá não caber em todos os veículos aprovados quando for utilizado em determinadas posições.

Todas as correias que seguram o dispositivo avançado de retenção ao veículo devem estar apertadas, qualquer correia que retenha a criança deve estar ajustada ao corpo da mesma e as alças não devem estar torcidas.

Após a colocação da criança no dispositivo avançado de retenção, o cinto de segurança deve ser utilizado corretamente. Certifique-se de que a correia subabdominal está o mais baixo possível para que a cintura esteja bem segura.

Este dispositivo avançado de retenção para crianças deve ser substituído caso tenha sido sujeito a esforços violentos num acidente. Um acidente pode causar danos não visíveis.

Não devem ser efetuadas alterações ou adições ao dispositivo sem a aprovação de uma autoridade competente e devem ser seguidas as instruções de instalação fornecidas pelo fabricante do dispositivo avançado de retenção para crianças.

Mantenha este dispositivo avançado de retenção para crianças afastado de luz solar direta, caso contrário, este poderá atingir temperaturas demasiado elevadas para a pele da criança. Toque sempre no dispositivo avançado de retenção para crianças antes de colocar a criança.

NUNCA deixe a criança sem supervisão neste dispositivo avançado de retenção para crianças.

Todas as bagagens ou outros objetos que possam causar ferimentos em caso de colisão, devem estar corretamente fixos.

O sistema avançado de retenção para crianças NÃO DEVE SER UTILIZADO sem a capa de tecido acolchoado.

A capa de tecido acolchoado não deve ser substituída por qualquer outra que não seja recomendada pelo fabricante, pois é parte integrante do sistema de retenção.

Verifique se este dispositivo avançado de retenção para crianças pode ser instalado corretamente no seu veículo antes de o adquirir.

NENHUM sistema avançado de retenção para crianças pode garantir uma proteção total contra ferimentos

num acidente. Contudo, a utilização apropriada deste dispositivo avançado de retenção para crianças reduzirá o risco de lesões graves ou morte da criança.

NÃO instale este dispositivo avançado de retenção para crianças sem seguir as instruções deste manual, pois poderá sujeitar a criança a riscos ferimentos ou morte.

NÃO utilize este dispositivo avançado de retenção para crianças se o mesmo estiver danificado ou existirem peças em falta.

NÃO coloque a criança com roupa larga/grande, pois poderá impedir que as alças e a correia das virilhas apertem firmemente a criança.

Cuidado e manutenção

Lave a capa de tecido acolchoado com água fria a uma temperatura inferior a 30 °C.

Não engome a capa de tecido.

Não utilize lixívia nem lavar a seco a capa de tecido.

Não utilize detergentes neutros não diluídos, gasolina ou outros solvente orgânico para lavar o dispositivo de retenção para crianças. Poderá danificar o dispositivo de retenção para crianças.

Não torça as capas de tecido acolchoado para as secar rapidamente. Poderá enrugir as capas de tecido acolchoado.

Deixe secar as capas de tecido acolchoado num local à sombra.

Retire o dispositivo de retenção para crianças do veículo se não pretende utilizá-lo durante um longo período. Coloque o dispositivo de retenção para crianças à sombra e num local não acessível a crianças.

gracobaby.eu
www.gracobaby.pl

Informações sobre o produto

Modo de alças:
para instalação com cinto de segurança de 3 pontos de fixação

- Este é um sistema avançado universal de retenção para

crianças. Está aprovado ao abrigo da Regulamentação UN N.º 129 para ser utilizado principalmente em veículos com “lugares sentados universais”, como indicado pelo fabricante do veículo no manual do utilizador.

- Em caso de dúvida, consulte o fabricante ou o revendedor do sistema avançado de retenção para crianças.

Modo de assento de elevação:

para instalação com cinto de segurança de 3 pontos de fixação

- Esta é uma cadeira auto com sistema avançado de retenção para crianças i-Size. Está aprovado ao abrigo da Regulamentação UN N.º 129 para ser utilizado principalmente em veículos com “lugares sentados i-Size”, como indicado pelo fabricante do veículo no manual do utilizador.
- Em caso de dúvida, consulte o fabricante ou o revendedor do sistema avançado de retenção para crianças.

Materiais Plástico, metal, tecido
N.º de patente Patente pendente

Cuidados na instalação

Ver imagens 1 - 2

Ajuste da reclinção

Ver imagens 3 - 4

- Pressione a pega de ajuste de reclinção e ajuste o dispositivo de retenção para crianças para a posição adequada.
- Existem quatro posições de reclinção, conforme exibido em 4

Ajuste da altura

para o apoio de cabeça e alças

Ver imagens 5 - 7

- Ajuste o apoio de cabeça e as alças para a altura adequada, de acordo com a altura da criança.
- Quando o dispositivo for utilizado com o sistema de alças interno (modo de alças), as ranhuras para as alças deverão estar colocadas ao nível ou ligeiramente acima

dos ombros da criança.

- Se utilizar o produto em modo de assento de elevação, os guias da correia de ombro deverão estar ao nível ou ligeiramente acima dos ombros da criança.

Aperte a alavanca de ajuste do apoio de cabeça, e ajuste o apoio de cabeça para cima ou para baixo até que este encaixe numa das 9 posições.

- As posições do apoio de cabeça são apresentados na figura 7
- As abas laterais podem ser abertas enquanto o apoio de cabeça é ajustado para a 5ª posição ou qualquer outra mais elevada.

Modo de alças

(Altura da criança 76 - 105 cm/Peso da criança ≤ 22 kg /15 meses - 4 anos)

Ver imagens 8 - 17

Instale o dispositivo de retenção para crianças no assento do veículo e, em seguida, coloque a criança no dispositivo.

Instalação

Ajuste as alças para a altura adequada antes de instalar o dispositivo de retenção para criança.

Ao instalar e ajustar os cintos de segurança, certifique-se de que a correia subabdominal e a correia de ombro não estão torcidas e não irão impedir o posicionamento correto dos cintos de segurança.

- Passe o cinto de segurança pela ranhura na traseira do dispositivo de retenção para crianças.
- Abra o dispositivo de bloqueio e introduza a correia de ombro do veículo.
- Pressionando o dispositivo de retenção para crianças no banco do veículo, puxe pelas correias para apertar firmemente o dispositivo de retenção para crianças.
- Pressionando o dispositivo de retenção para crianças no banco do veículo, puxe pelas correias para apertar firmemente o dispositivo de retenção para crianças.

O dispositivo de retenção para crianças não pode ser utilizado se a fivela do cinto de segurança (conector fêmea da fivela) for demasiado longa para fixar em segurança o dispositivo de retenção.

Verifique se instalou corretamente o dispositivo de retenção para crianças movendo-o para trás e para a frente.

- A ilustração do assento instalado corretamente (guia do cinto de segurança do veículo) está apresentada em 12
- A alça passa através do dispositivo de bloqueio, conforme apresentado na ilustração 12 -1
- A correia subabdominal passa através da ranhura traseira, conforme apresentado na ilustração 12 -2
- A lingueta do cinto está encaixada no conector fêmea da fivela do veículo, conforme apresentado na ilustração 12 -3

Colocar e prender a criança no dispositivo de retenção

- Enquanto pressiona o botão de ajuste das alças, puxe completamente as alças do dispositivo de retenção para crianças.

- Pressione o botão vermelho para abrir a fivela.
- Coloque a criança no dispositivo de retenção para crianças e aperte o cinto de segurança.
- Utilize o redutor para apoiar a criança se os ombros da criança estiverem abaixo da extremidade inferior do apoio de cabeça. Não utilize o redutor se a criança tiver uma altura superior a 100 cm.
- Puxe a cinta de ajuste para baixo e ajuste-a para o comprimento adequado para garantir que a criança está segura.

Após a colocação da criança, verifique se as alças se encontram à altura apropriada. Certifique-se de que as alças estão firmemente ajustadas aos ombros da criança (sem folga).

Modo de assento de elevação

(Altura da criança 100 - 145 cm/Peso da criança ≤ 36 kg/3 - 12 anos)

Ver imagens 18 - 22
Instalação

Não utilizar o redutor.

Utilize o cinto de segurança do veículo quando instalar o dispositivo de retenção para crianças no modo de assento de elevação. Não utilize o sistema de alças interno. Armazene as alças, a fivela e as linguetas nos respetivos compartimentos de armazenamento, conforme apresentado na ilustração 20

Ajuste as alças para o comprimento adequado antes de armazenar as alças e a fivela nos seu compartimentos de armazenamento. Ajuste o dispositivo de retenção para crianças para o ângulo correto.

Ao instalar e ajustar os cintos de segurança, certifique-se de que a correia subabdominal e a correia de ombro não estão torcidas e não irão impedir o posicionamento correto dos cintos de segurança.

- 18** Pressione o botão vermelho para abrir a fivela.
- 19** Remova a correia das virilhas.
- 20** Desencaixe as molas. **20** -1 Levante a aba superior e puxe a aba inferior para a frente e, em seguida, armazene as alças nos seus compartimentos de armazenamento. **20** -2 Puxe a fivela para a parte traseira do tecido acolchoado e, em seguida, armazene a fivela e as linguetas nos respetivos compartimentos de armazenamento. **20** -3 & **20** -4
- 21** Aperte novamente as molas para recuperar a capa de tecido acolchoado. A capa de tecido acolchoado novamente colocada é apresentada na ilustração **21**

Colocar e prender a criança no dispositivo de retenção

Coloque a criança no dispositivo de retenção para crianças e verifique se os guias das alças se encontram à altura apropriada.

- 22** Passe a correia de ombro pelo guia da correia de ombro e a correia subabdominal pelas ranhuras. Aperte a fivela e puxe pelo cinto do veículo para ajustar firmemente.

A alça deve passar pelo guia da correia de ombro, conforme apresentado na ilustração **22** -1.

A correia subabdominal deve passar pelas ranhuras.

O dispositivo de retenção para crianças não pode ser utilizado se a fivela do cinto de segurança (conector fêmea da fivela) for demasiado longa para fixar em segurança o dispositivo de retenção.

Nunca utilize apenas uma correia subabdominal para prender a criança.

Não utilize a correia de ombro solta ou posicionada por baixo do braço.

Não utilize a correia de ombro atrás das costas da criança.

Não deixe que a criança deslize pelo dispositivo de retenção para crianças para evitar o risco de estrangulamento.

Retirar a capa de tecido

Ver imagens **23** - **24**

Pressione o botão vermelho para abrir a fivela.

Remova a cobertura da correia das virilhas.

Desencaixe as molas da capa de tecido acolchoado, puxe a fivela para a parte traseira do tecido acolchoado e remova a capa de tecido acolchoado. **23** - **24**

Não remova nenhum conector fixo no plástico ao remover a capa de tecido acolchoado.

Para voltar a colocar a capa de tecido, repita os passos indicados acima na ordem inversa.

Wykaz części



- 1 Oparcie głowy
- 2 Poduszka fotelika
- 3 Wkładka dla noworodka
- 4 Sprzączka
- 5 Przycisk regulacji upręży
- 6 Uchwyt regulacji nachylenia
- 7 Pas kroczyowy
- 8 Pas na ramiona
- 9 Mechanizm zwalniania zamknięcia
- 10 Szczelina fotelika
- 11 Baza

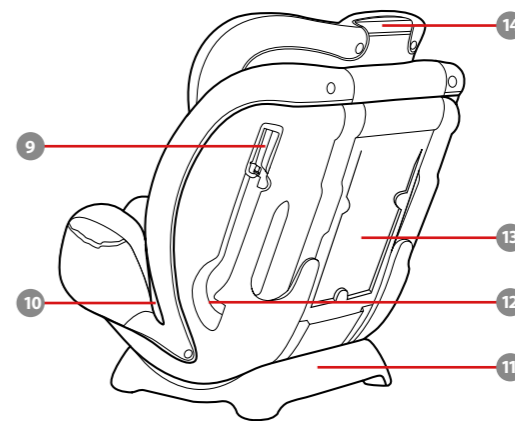

- 12 Tylna szczelina
- 13 Wnęka przechowywania instrukcji obsługi
- 14 Dźwignia regulacji oparcia głowy

WAŻNE

PRZED UŻYCIEM FOTELIKA PROSIMY ZAPOZNAĆ SIĘ Z ZAWIERAJĄCĄ WAŻNE INFORMACJE INSTRUKCJĄ I ZACHOWAĆ JĄ NA PRZYSZŁY UŻYTEK. CZYTAJ UWAGNIE. NIEPRZESTRZEGANIE TYCH INSTRUKCJI MOŻE SPOWODOWAĆ NARAŻENIE BEZPIECZEŃSTWA TWOJEGO DZIECKA.

⚠️ OSTRZEŻENIE:
WAŻNE, NALEŻY ZACHOWAĆ DO WYKORZYSTANIA W PRZYSZŁOŚCI. NALEŻY PRZECZYTAĆ UWAGNIE.

NALEŻY uważać, aby elementy sztywne i elementy plastikowe systemu fotelika samochodowego był umiejscowione i zainstalowane tak, aby nie zostały uchwycone przez ruchome siedzenie lub w drzwiach pojazdu.

Aby używać ten podwyższony fotelik dla dziecka, zgodnie z przepisami UN Nr 129, dziecko musi spełniać następujące wymagania.

Tryb uprząży: Wzrost dziecka 76cm - 105cm / maks. 22kg

Tryb podstawki podwyższającej: Wzrost dziecka 100cm - 145cm / maks. 36kg

WAŻNE - NIE NALEŻY UŻYWAĆ, PRZED

PRZEKROCZENIEM PRZEZ DZIECKO WIEKU 15 MIESIĘCY.

Podwyższony fotelik samochodowy dla dziecka może, w przypadku używania w niektórych pozycjach, nie pasować do wszystkich dopuszczonych pojazdów.

Pasy utrzymujące podwyższony fotelik samochodowy dla dziecka w pojeździe powinny być naprężone, pasy, którymi przybite jest dziecko powinny być dopasowane do budowy jego ciała. Pasy nie powinny być poskręcane.

Po umieszczeniu dziecka w tym podwyższonym foteliku samochodowym, musi zostać prawidłowo założony pas bezpieczeństwa. Należy się upewnić, że został napięty nisko założony pas biodrowy, podtrzymujący biodro.

Ten fotelik samochodowy dla dziecka należy wymienić na nowy w przypadku jego narażenia na działanie gwałtownych naprężeń w wyniku wypadku. Wypadek może spowodować niewidoczne uszkodzenie.

Należy mieć na uwadze niebezpieczeństwo wynikające z wykonywania zmian lub przeróbek

w urządzeniu bez uzyskania zatwierdzenia przez adekwatny urząd oraz niebezpieczeństwo wynikające z nieprzestrzegania instrukcji instalacji dostarczanych przez producenta podwyższonego dziecięcego fotelika samochodowego.

Ten podwyższony fotelik samochodowy należy chronić przed promieniami słońca; w przeciwnym razie może być on zbyt gorący dla skóry dziecka. Przed umieszczeniem dziecka należy zawsze dotknąć podwyższony fotelik dla dziecka.

NIGDY nie należy pozostawiać dziecka w podwyższonym foteliku samochodowym bez opieki.

Wszelki bagaż lub inne przedmioty, które mogą spowodować obrażenia ciała w razie kolizji powinny być prawidłowo zabezpieczone.

NIE NALEŻY UŻYWAĆ systemu podwyższonego fotelika dla dziecka, bez miękkich wkładek.

Miękkich wkładek nie należy zastępować innymi niż zalecane przez producenta, ponieważ stanowią one integralny element skuteczności działania fotelika dla dziecka.

Przed zakupieniem należy sprawdzić, czy ten podwyższony fotelik dla dziecka można prawidłowo zainstalować w pojeździe.

ŻADEN podwyższony dziecięcy fotelik samochodowy nie gwarantuje pełnej ochrony przed obrażeniami w wypadku. Jednak prawidłowe użycie tego fotelika w znaczny sposób ograniczy ryzyko poważnego uszczerbku na zdrowiu lub śmierci dziecka.

NIE należy montować ani używać tego podwyższonego fotelika samochodowego, nie postępując ściśle według instrukcji i ostrzeżeń zawartych w tej Instrukcji, ponieważ w przeciwnym razie dziecko może zostać narażone na poważne obrażenia lub śmierć.

NIE należy używać tego podwyższonego fotelika samochodowego, jeśli jest uszkodzony lub gdy brakuje w nim części.

NIE należy pozostawiać dziecka w dużym/zbyt obszernym ubraniu, ponieważ może to uniemożliwić prawidłowe i bezpieczne zamocowanie dziecka paskami uprząży na ramionach i pasem kroczyowym między udami.

Pielęgnacja i konserwacja

Elementy miękkie należy myć zimną wodą o temperaturze poniżej 30°C.

Nie należy prasować miękkich elementów.

Nie należy wybielać lub czyścić chemicznie miękkich elementów.

Nie należy używać nierozcieńczonego neutralnego detergentu, benzyny lub innych rozpuszczalników organicznych do mycia fotelika dziecięcego. Mogą one spowodować uszkodzenie fotelika samochodowego dla dziecka.

Nie należy wykręcać na siłę miękkich elementów w celu ich wysuszenia. Może to spowodować pofałdowanie elementów miękkich.

Elementy miękkie należy zawiesić w cieniu w celu ich wysuszenia.

Dziecięcy fotelik samochodowy należy wymontować z pojazdu, jeżeli nie jest on używany przez dłuższy czas. Fotelik samochodowy należy umieścić w zacienionym miejscu, do którego nie będzie miało dostępu dziecko.

gracobaby.eu

www.gracobaby.pl

Informacje o produkcie

Tryb uprząży

do instalacji z 3-punktowym pasem

- To jest uniwersalny system podwyższonego fotelika samochodowego przypinanego pasami. Posiada on aprobatę zgodności z regulacją UN Nr 129, do używania w głównie w "Uniwersalnych pozycjach siedzenia", według wskazania producentów pojazdów w podręczniku użytkownika pojazdu.
- W przypadku wątpliwości, należy się skontaktować z producentem podwyższonego fotelika samochodowego dla dzieci lub ze sprzedawcą.

Tryb podstawki podwyższającej:

do instalacji z 3-punktowym pasem

- To jest system podwyższonego fotelika samochodowego z podstawką podwyższającą i-Size. Posiada on aprobatę zgodności z regulacją UN Nr 129, do używania w głównie w "pozycjach siedzenia i-Size", według wskazania

producentów pojazdów w podręczniku użytkownika pojazdu.

- W przypadku wątpliwości, należy się skontaktować z producentem podwyższonego fotelika samochodowego dla dzieci lub ze sprzedawcą.

Materiały Tworzywa sztuczne, metal, tkaniny

Nr patentu Patent zgłoszony

Uwagi dotyczące montażu

Patrz rysunki 1 - 2

Regulacja nachylenia

Patrz rysunki 3 - 4

- Naciśnij dźwignię regulacji nachylenia i ustaw odpowiednią pozycję dziecięcego fotelika samochodowego.
- Dostępne są cztery pozycje nachylenia, jako pokazano na ilustracji 4

Regulacja wysokości dla oparcia głowy i uprząży na ramiona

Patrz rysunki 5 - 7

Dopasuj oparcie głowy i uprząż na ramiona do wzrostu dziecka.

- Podczas używania wewnętrznego systemu uprząży (Tryb uprząży), szczeliny na uprząż na ramiona muszą się znajdować na wysokości ramion dziecka lub lekko powyżej.
- Podczas przypadku używania w trybie podwyższonym, prowadnice pasów na ramiona muszą się znajdować na wysokości ramion dziecka lub nieco powyżej.

Ściśnij dźwignię regulacji oparcia głowy, a w międzyczasie pociągnij w górę lub naciśnij w dół oparcie głowy, aż do zaskoczenia do jednej z 9 pozycji.

- Pozycje zagłówka są pokazane jako 7

Skrzydła boczne można otworzyć, gdy oparcie głowy znajduje się w pozycji 5. lub wyższej.

Tryb upręży

(Wzrost dziecka 76 - 105 cm /
Waga dziecka ≤ 22kg /
15 miesięcy - 4 lat)

Patrz rysunki **8** - **17**

Zainstaluj fotelik dla dziecka na tylnym siedzeniu pojazdu, a następnie umieść dziecko w foteliku samochodowym.

Instalacja

Przed zamontowaniem fotelika dla dziecka wyreguluj uprząż na ramiona na prawidłową wysokość.

Podczas instalacji i regulacji pasów bezpieczeństwa upewnij się, że pas na ramiona i pas biodrowy nie są skręcone i nie uniemożliwiają prawidłowego poprowadzenia pasa bezpieczeństwa.

- 8** Przelóż pas bezpieczeństwa przez tylną szczelinę z tyłu fotelika samochodowego dla dziecka.
- 9** Umieść język na żeńskim końcu sprzączki.
- 10** Otwórz mechanizm wyłącznika blokady i przelóż przez niego część pasa na ramiona pojazdu.

- 11** Przyciskając mocno fotelik samochodowy dla dziecka do wkładki siedzenia, pociągnij pasy, aby mocno i pewnie przymocować fotelik samochodowy dla dziecka.

Fotelika dziecięcego nie wolno używać, jeżeli sprzączka pasa bezpieczeństwa w pojeździe (żeńska końcówka sprzączki) jest za długa, aby pewnie przymocować fotelik dla dziecka.

Sprawdź prawidłowość instalacji, przesuając fotelik samochodowy dla dziecka do tyłu i do przodu.

- 12** Prawidłowo zainstalowane siedzenie (droga pasa pojazdu) jest pokazana na **12**.
- Pas na ramiona przechodzi przez mechanizm wyłącznika blokady, jak pokazano na ilustracji **12** -1
- Pas biodrowy przechodzi przez tylną szczelinę, jak pokazano na ilustracji **12** -2
- Język sprzączki jest połączony z żeńską sprzączką, jak przedstawiono na ilustracji **12** -3

Zabezpieczanie dziecka w foteliku samochodowym dla dziecka

- 13** Naciskając przycisk regulacji upręży, wyciągnij całkowicie uprząż na ramiona fotelika samochodowego dla dziecka.

- 14** Naciśnij czerwony przycisk, aby zwolnić sprzączkę.
- 15** Umieść dziecko w foteliku samochodowym dla dziecka i zatrzaśnij sprzączkę.

- 16** Wkładkę należy używać do podtrzymywania dziecka, jeśli ramiona dziecka znajdują się poniżej dolnej krawędzi zagłówka. Nie używać wkładki, przy wzroście dziecka przekraczającym 100 cm.

- 17** Pociągnij w dół regulator upręży i wyreguluj do prawidłowej długości, aby dziecko było dobrze zabezpieczone.

Po posadzeniu dziecka sprawdź ponownie, czy uprząż na ramiona ma prawidłową wysokość.

Upewnij się, że uprząż na ramiona jest dobrze dopasowana do ramion dziecka (pas nie może mieć luzu).

Tryb podwyższony

(Wzrost dziecka 100 - 145 cm /
Waga dziecka ≤ 36kg /
3 - 12 lat)

Patrz rysunki **18** - **22**

Instalacja

Nie używać wkładki.

Podczas instalacji podwyższonego fotelika dla dziecka w trybie podwyższonym należy użyć pas bezpieczeństwa pojazdu, nie dłuższy od wewnętrznej upręży systemu. Schowaj pasy na ramiona i języki sprzączki do ich odpowiednich schowków, jak pokazano na ilustracji **20**.

Przed umieszczeniem w schowkach pasów na ramiona i sprzączki należy wyregulować uprząż na ramiona do odpowiedniej długości.

Wyreguluj kąt nachylenia podwyższonego fotelika samochodowego dla dziecka.

Podczas instalacji i regulacji pasów bezpieczeństwa upewnij się, że pas na ramiona i pas biodrowy nie są skręcone i nie uniemożliwiają

prawidłowego poprowadzenia pasa bezpieczeństwa.

- 18** Naciśnij czerwony przycisk, aby zwolnić sprzączkę.
- 19** Wyjmij pas kroczywoy.
- 20** Rozłącz zatrzaśki. **20** -1

Podnieś górną klapkę do góry i wyciągnij dolną klapkę do przodu, a następnie schowaj pasy na ramiona do ich schowków. **20** -2

Pociągnij sprzączkę do tyłu wkładki fotela, a następnie schowaj sprzączkę i języki sprzączki do ich odpowiednich schowków. **20** -3 & **20** -4

- 21** Ponownie zamocuj zatrzaśki w celu ponownego założenia wkładki siedzenia. Ponownie założona wkładka fotela jest pokazana na ilustracji **21**

Zabezpieczanie dziecka w foteliku samochodowym dla dziecka

Gdy dziecko będzie siedzieć w foteliku samochodowym sprawdź, czy prowadnice pasów na ramiona są na prawidłowej wysokości.

- 22** Przelóż pas na ramiona przez prowadnice pasa, przeprowadź pas biodrowy przez szczeliny siedzenia. Zapnij sprzączkę i pociągnij pas w pojeździe w celu jego naciągnięcia.

Pas na ramiona musi przechodzić przez prowadnicę pasa na ramiona, jak pokazano na ilustracji **22** -1.

Pas biodrowy musi przechodzić przez szczeliny fotelika.

Fotelika dziecięcego nie wolno używać, jeżeli sprzączka pasa bezpieczeństwa w pojeździe (żeńska końcówka sprzączki) jest za długa, aby pewnie przymocować fotelik dla dziecka.

Do zabezpieczenia dziecka, nigdy nie należy używać wyłącznie biodrowego pasa bezpieczeństwa pojazdu.

Nie wolno używać pasa na ramiona luźnego lub umieszczonego pod ramieniem.

Nie wolno używać pasa na ramiona umieszczonego za plecami dziecka.

Nie wolno dopuszczać do zsuwania się dziecka w foteliku samochodowym, może to spowodować uduszenie.

Odlączenie miękkich elementów

Patrz rysunki **23** - **24**

Naciśnij czerwony przycisk, aby zwolnić sprzączkę.

Wyjmij osłonę pasa kroczywoy. Zwolnij zatrzaśki na wkładce siedzenia, pociągnij sprzączkę do tyłu wkładki siedzenia, a następnie wyjmij wkładkę siedzenia. **23** - **24**

Podczas odłączania elementów miękkich nie demontuj żadnego złącza mocującego plastik.

Aby ponownie doczepić miękkie elementy wykonaj czynności opisane powyżej w odwrotnej kolejności.

Seznam dílů

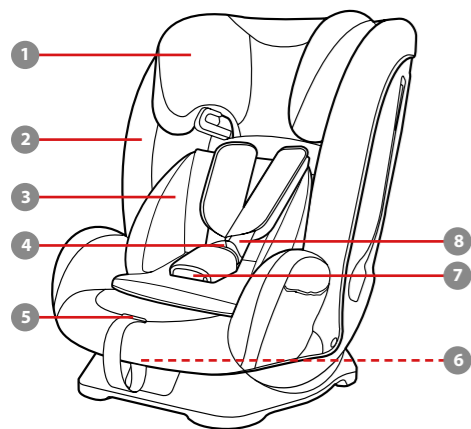

- 1 Opěrka hlavy
- 2 Vložka sedačky
- 3 Novorozenecká vložka
- 4 Přezka
- 5 Tlačítko pro nastavení postroje
- 6 Rukojeť nastavení sklonu
- 7 Rozkrokový pás
- 8 Ramenní popruh
- 9 Vodič pásu
- 10 Štěrba sedačky
- 11 Základna

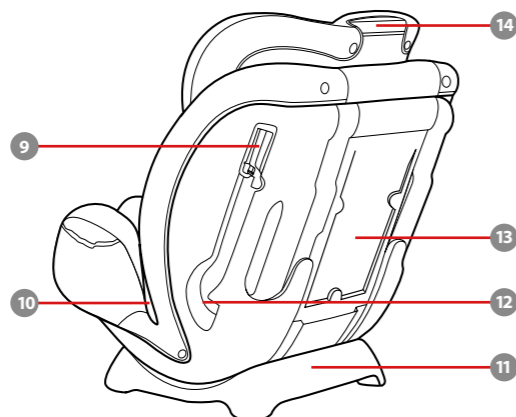

- 9 Štěrba opěrku
- 10 Příhrádka na návod
- 11 Páčka nastavení opěrky hlavy
- 12 Štěrba opěrku
- 13 Příhrádka na návod
- 14 Páčka nastavení opěrky hlavy

DŮLEŽITÉ

PŘED POUŽITÍM SI POZORNĚ PŘEČTĚTE TYTO POKYNY A USCHOVEJTE JE PRO BUDOUCÍ POUŽITÍ. V PŘÍPADĚ NEDODRŽENÍ TĚCHTO POKYŇŮ MŮŽE DOJÍT K OHROŽENÍ BEZPEČNOSTI VAŠEHO DÍTĚTE.

VAROVÁNÍ:
DŮLEŽITÉ, USCHOVEJTE PRO BUDOUCÍ POUŽITÍ: POZORNĚ ČTĚTE.

DBEJTE na to, aby pevné předměty a plastové části vylepšené dětské autosedačky byly umístěny a instalovány tak, aby nemohly být zachyceny pohyblivým sedadlem nebo dveřmi vozidla.

Aby bylo možné používat tento vylepšený dětský zádržný systém v souladu s předpisem OSN č. 129, musí vaše dítě splňovat následující požadavky.

Režim postroje: Výška dítěte 76 - 105 cm / max. 22 kg

Režim podsedačky: Výška dítěte 100 - 145 cm / max. 36 kg

DŮLEŽITÉ - NEPOUŽÍVEJTE, DOKUD VĚK DÍTĚTE NEPŘESÁHNE 15 MĚSÍCŮ.

Je možné, že tuto vylepšenou dětskou autosedačku nebude možné umístit do všech schválených vozů při použití v některé z poloh.

Veškeré popruhy, které přidržují tuto vylepšenou dětskou autosedačku k vozidlu, musí být utažené. Všechny popruhy zajišťující dítě musí být nastaveny podle jeho těla. Popruhy nesmí být zkroutené.

Po umístění dítěte do této vylepšené dětské autosedačky musí být správně použit bezpečnostní pás. Zkontrolujte, aby nebyl žádný z bederních popruhů v dolní části opotřebovaný a aby byla pánev pevně zajištěna.

Pokud byla tato vylepšená dětská autosedačka vystavena nadměrnému prnutí při dopravní nehodě, musí být vyměněna. Při dopravní nehodě může dojít ke skrytému poškození.

Zvažte nebezpečí, které s sebou nesou jakékoli úpravy nebo doplňky tohoto zařízení, které nebyly schváleny kompetentním orgánem. Dále zvažte nebezpečí, které vyplývá z nedodržení pokynů pro instalaci od výrobce této vylepšené dětské autosedačky.

Tuto vylepšenou dětskou autosedačku uchovávejte mimo přímé sluneční

světlo. V opačném případě bude příliš horká pro pokožku dítěte. Před umístěním dítěte vždy dotykem zkontrolujte teplotu vylepšené dětské autosedačky.

V ŽÁDNÉM PŘÍPADĚ nenechávejte své dítě s touto vylepšenou dětskou autosedačkou bez dozoru.

Veškerá zavazadla nebo jiné předměty, které v případě nehody mohou způsobit zranění, musí být řádně zajištěny.

Tento vylepšený dětský zádržný systém NELZE používat bez látkových potahů.

Látkové potahy smí být nahrazeny pouze podle doporučení výrobce, protože se nedílnou částí podílejí na účinnosti zádržného systému.

Před zakoupením zkontrolujte, zda tuto vylepšenou dětskou autosedačku řádně nainstalovat do vašeho vozu.

ŽÁDNÁ vylepšená dětská autosedačka nezaručuje plnou ochranu před zraněním v případě nehody. Správným používáním této vylepšené dětské autosedačky se ale sníží riziko vážného zranění nebo smrti vašeho dítěte.

VŽDY instalujte tuto vylepšenou dětskou autosedačku výhradně v

souladu s tímto návodem. V opačném případě vystavujete své dítě nebezpečí vážného zranění nebo smrti.

V ŽÁDNÉM PŘÍPADĚ nepoužívejte tuto vylepšenou dětskou autosedačku, pokud je nekompletní nebo poškozená.

NEOBLÉKEJTE své dítě do oblečení, které je příliš/nadměrně velké. Mohlo by to zabránit řádnému a bezpečnému uchycení dítěte ramenními popruhy a popruhy mezi nohama.

Péče a údržba

Látkové části umývejte vlažnou vodou do teploty 30°C.

Látkové části nežehlete.

Na látkové části nepoužívejte bělidlo ani je nečistěte za sucha.

Tento výrobek nemyjte neředěným neutrálním čisticím prostředkem, benzínem ani jiným organickými rozpouštědly. Mohlo by dojít k poškození autosedačky.

Nesnažte se kroutit ani ždímat látkové části sedačky velkou silou. Může to na látkových částech zanechat záhyby.

Látkové části sušte zavěšené ve stínu.

Pokud sedačku delší dobu nepoužíváte, vyjměte ji z vozidla. Uskladněte ji ve stínu v místě, kam děti nemají přístup.

gracobaby.eu
www.gracobaby.pl

Informace o produktu

Režim postroje:

pro instalaci pomocí 3bodového pásu

1. Toto je univerzální pásem připravený zdokonalený dětský zádržný systém. Byl schválen v souladu s předpisem OSN č. 129 pro používání primárně na „místech k sezení Universal“ dle pokynů výrobce vozidla v návodu k vozidlu.
2. Pokud si nebudete jisti, obraťte se na výrobce nebo prodejce této vylepšené dětské autosedačky.

Režim podsedačky:

pro instalaci pomocí 3bodového pásu

1. Toto je vylepšená dětská autosedačka i-Size. Byl schválen v souladu s předpisem OSN č. 129 pro používání primárně na „místech k sezení i-Size“ dle

pokynů výrobce vozidla v návodu k vozidlu.

2. Pokud si nebudete jisti, obraťte se na výrobce nebo prodejce této vylepšené dětské autosedačky.

Materiály Plasty, kov, textilie

Č. patentu Čeká na udělení patentu

Dbejte při instalaci

Viz obrázky 1 - 2

Nastavení sklonu

Viz obrázky 3 - 4

- 3 Stiskněte tlačítko nastavení sklonu a upravte pozici autosedačky do nejhodnější pozice.
- 4 K dispozici jsou čtyři pozice sklonu zobrazené na 4

Výškové nastavení pro hlavovou opěrku a ramenní pásy

Viz obrázky 5 - 7

Nastavte hlavovou opěrku a ramenní pásy do správné výšky

vzhledem k výšce dítěte.

- 5 Používáte-li vnitřní systém postroje (režim postroje), musí být otvory pro ramenní pásy zároveň nebo velmi těsně nad rameny dítěte.
- 6 Při používání v režimu Booster musí být otvory pro ramenní pásy zároveň, nebo velmi těsně nad rameny dítěte.

Stiskněte tlačítko pro nastavení výšky a zároveň ji zatlačte dolů, nebo vytáhněte nahoru, dokud nezapadne do jedné z devíti pozic.

- 7 Pozice hlavové opěrky jsou ukázány na obrázku 7
- Bočnice autosedačky jsou schopny se roztáhnout pokud je autosedačka nastavena do 5. nebo vyšší pozice.

Režim postroje (Výška dítěte 76 cm - 105 cm/hmotnost dítěte ≤ 22 kg/15 měsíců - 4 roky)

Viz obrázky 8 - 17

Nainstalujte autosedačku na sedadlo vozidla a poté usadte dítě

do autosedačky.

Instalace

Před instalací dětské autosedačky upravte ramenní postroje do správné výšky.

Při upevňování a nastavování pásů se ujistěte, že žádný z nich není překroucen a nebrání správné funkci bezpečnostních pásů.

- 8 Provéďte bezpečnostní pás zadním otvorem na zadní straně dětské autosedačky.
- 9 Vložte jazyk přezky do zásuvkové části přezky.
- 10 Otevřete vodič pásu a vložte do něho ramenní část bezpečnostního pásu vozu.
- 11 Zatlačte autosedačku do sedadla vozu a zatažením pásů vozu autosedačku řádně a pevně utáhněte.

Autosedačku nelze instalovat do vozů, u kterých je přezka bezpečnostního pásu vozu příliš daleko od sedadla a neumožňuje tak bezpečnou instalaci.

Pro kontrolu správné instalace zkuste pohnout dětskou autosedačkou dozadu a dopředu.

- 12 Správně nainstalovaná sedačka (dráha pásu vozu) je uvedena na 12
- Ramenní pás prochází vodičem pásu podle obrázku 12 -1
- Bederní pás prochází zadním otvorem podle obrázku 12 -2
- Přezka pásu vozidla je správně sepnutá se zásuvkovou částí přezky vozidla podle obrázku 12 -3

Zapnutí dítěte do autosedačky

- 13 Nejprve stiskněte a podržte tlačítko nastavení postroje a zcela zatáhněte ramenní pásy.
- 14 Stiskněte červené tlačítko pro odepnutí přezky.
- 15 Umístěte dítě do autosedačky a zapněte přezku.
- 16 Pokud se ramena dítěte nacházejí pod spodním okrajem opěrky hlavy, použijte vložku pro novorozence jako oporu dítěte. Nepoužívejte vložku, když je dítě vyšší než 100 cm.
- 17 Zatáhněte za pás nastavení délky postroje a utáhněte je tak, aby

bylo dítě těsně připoutáno.

Jakmile je dítě usazeno, zkontrolujte zda je správně nastavená výška pásů.

Ramenní pásy musí pevně obepínat ramena dítěte (nesmí být uvolněné).

Režim podsedačky (Výška dítěte 100 cm - 145 cm/hmotnost dítěte ≤ 36 kg/3 - 12 let)

Viz obrázky 18 - 22

Instalace

Nepoužívejte vložku.

Bezpečnostní pás vozu použijte, pouze když instalujete dětskou autosedačku v režimu Booster a nepoužívejte vnitřní systém postroje. Ramenní pásy, přezku a jazyčky přezky umístěte do příslušných úložných prostor podle obrázku 20.

Před uložením ramenních popruhů a přezky do úložných prostor nastavte správnou délku ramenních popruhů.

Nastavte správný úhel dětské

autosedačky.

Při upevňování a nastavování pásů se ujistěte, že žádný z nich není překroucen a nebrání správné funkci bezpečnostních pásů.

- 18 Stiskněte červené tlačítko pro odepnutí přezky.
- 19 Sejměte rozkrokový pás.
- 20 Rozepněte patenty. 20 -1
- Zvedněte horní klopou nahoru, vytáhněte dolní klopou dopředu a potom uložte ramenní popruhy do příslušných úložných prostor. 20 -2
- Zatáhněte přezku k zadní části vložky sedačky a potom uložte přezku a jazyčky přezky do příslušných úložných prostor. 20 -3 & 20 -4
- 21 Znovu připeňte úchyty vložky sedačky. Znovunasazený polstr sedačky je zobrazen na obrázku 21

Zapnutí dítěte do autosedačky

Nechte dítě, aby se usadilo v autosedačce, a zkontrolujte, zda jsou vodička ramenních pásů ve správné výšce.

- 22 Provéďte ramenní pás vodičkem a provlečte boční pás otvory pro boční pás vozu. Připevněte přezku a zatažením pásu vozu utáhněte. Ramenní pás musí procházet vodičkem pro ramenní pás podle obrázku 22 -1.
- Bederní pás musí procházet otvory v sedačce.

Autosedačku nelze instalovat do vozů, u kterých je přezka bezpečnostního pásu vozu příliš daleko od sedadla a neumožňuje tak bezpečnou instalaci.

V žádném případě napájejte dítě pouze bederním pásem vozu.

Nepoužívejte volný ramenní pás nebo umístěný pod paži.

Nepoužívejte ramenní pás za zády dítěte.

Zabraňte, aby dítě sklouzlo v autosedačce dolů - hrozí nebezpečí uškrcení.

Sejmutí látkových částí

Viz obrázky 23 - 24

Stiskněte červené tlačítko pro odepnutí přezky.

Vyjměte polstrování rozkrokového pásu.

Odepněte úchyty na zadní straně polstrování autosedačky a poté jej odejměte. **23 - 24**

Při snímání látkových částí nerozpojujte žádný konektor, který je připevněn k plastu.

Při nasazování hlavové opěrky a novorozenecké vložky postupujte v obráceném pořadí.

Zoznam jednotlivých častí



- 1 Opierka hlavy
- 2 Čalúnenie sedačky
- 3 Dojčenská vložka
- 4 Pracka
- 5 Tlačidlo na nastavenie popruhov
- 6 Rukoväť na nastavenie sklonu
- 7 Rozkrokový popruh
- 8 Ramenný popruh
- 9 Zaisťovacie zariadenie
- 10 Drážka v sedačke
- 11 Základňa

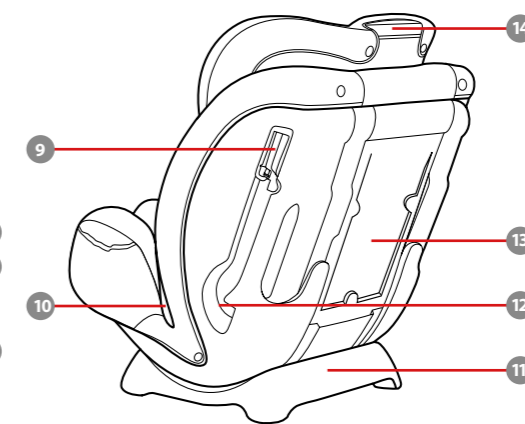

- 12 Zadný otvor
- 13 Úložný priestor na [Návod na použitie](#)
- 14 Páčka na nastavenie opierky hlavy

DÔLEŽITÉ

PRED POUŽITÍM SI POZORNE PREČÍTAJTE TIETO POKYNY A UCHOVAJTE ICH PRE NESKORŠIE POUŽITIE. AK NEBUDETE DODRŽIAVAŤ TIETO POKYNY, MÔŽE TO MAŤ VPLYV NA BEZPEČNOSŤ VÁŠHO DIEŤAŤA.

▲ VÝSTRAHA: DÔLEŽITÉ UPOZORNENIE, ULOŽTE PRE BUDÚCE POUŽITIE: POZORNE SI PREČÍTAJTE.

BUĎTE OBOZRETNÍ a dbajte na to, aby pevné predmety a plastové časti zosilneného detského zadržiavacieho systému boli umiestnené a inštalované tak, aby nebolo možné ich zachytenie do pohyblivých sedadiel alebo dverí vozidla.

Na používanie tejto zosilnenej detskej autosedačky podľa Predpisu OSN č. 129 musí vaše dieťa spĺňať nasledujúce požiadavky.

Režim s popruhmi: Výška dieťaťa 76 až 105 cm/max. 22 kg

Režim s podložkou: Výška dieťaťa 100 až 145 cm/max. 36 kg

DÔLEŽITÉ – NEPOUŽÍVAJTE, KEĎ VEK DIEŤAŤA PREKROČÍ 15 Mesiacov.

Zosilnená detská autosedačka nemusí byť vhodná pre všetky schválené vozidlá pri použití v niektorých polohách.

Všetky popruhy, ktoré pridržávajú zosilnenú detskú autosedačku k vozidlu, musia byť utiahnuté a všetky popruhy, ktoré držia dieťa, musia byť prispôsobené telu dieťaťa, pričom žiadne popruhy nesmú byť skrútené.

Po umiestnení dieťaťa do tejto zosilnenej detskej autosedačky sa musí správne použiť bezpečnostný pás. Zaisťte, aby bedrový popruh prechádzal nízko v spodnej časti s pevne pripútanou panvou a musí byť napnutý.

Táto zosilnená detská autosedačka sa musí vymeniť v prípade, že bola vystavená intenzívnemu namáhaniu pri nehode. Nehoda môže spôsobiť poškodenie, ktoré nemusí byť viditeľné.

Berte do úvahy nebezpečenstvo vyplývajúce z vykonávania akýchkoľvek zmien alebo doplnení zariadenia bez súhlasu zodpovedajúceho orgánu a nebezpečenstva vyplývajúceho z toho, že sa nebudú dôsledne dodržiavať pokyny na inštaláciu poskytnuté výrobcom zosilnenej detskej autosedačky.

Udržiavajte túto zosilnenú detskú autosedačku mimo slnečného svetla, v opačnom prípade môže byť pre pokožku dieťaťa príliš horúca. Pred vložением dieťaťa do zosilnenej detskej autosedačky sa jej vždy dotknite.

NIKDY nenechávajte svoje dieťa s touto zosilnenou detskou autosedačkou bez dozoru.

Akkoľvek batožina alebo iné predmety, ktoré by mohli spôsobiť zranenie v prípade kolízie, sa musia správnym spôsobom zaisťiť.

Zosilnený detský zadržiavací systém sa NESMIE POUŽÍVAŤ bez mäkkých textílií.

Mäkké textílie sa nesmú nahrádzať inými než odporúčanými výrobcom, pretože mäkké textílie tvoria neoddeliteľnú súčasť charakteristických vlastností detskej autosedačky.

Pred zakúpením skontrolujte, či je možné túto zosilnenú detskú autosedačku správne nainštalovať do vášho vozidla.

ŽIADNA zosilnená detská autosedačka nedokáže zaručiť úplnú ochranu pred zranením pri nehode. Správne používanie tejto zosilnenej detskej autosedačky však znižuje riziko vážneho poranenia alebo smrti dieťaťa.

NEINŠTALUJTE túto zosilnenú detskú autosedačku bez toho, aby ste sa neriadili pokynmi v tejto príručke, pretože inak by ste mohli svoje dieťa vystaviť vážnemu riziku poranenia alebo smrti.

NEPOUŽÍVAJTE túto zosilnenú detskú autosedačku, ak má poškodené alebo chýbajúce časti.

NEOBLIEKAJTE svoje dieťa do veľkých/ nadrozmerých odevov, pretože by mohli zabrániť tomu, aby bolo dieťa, správne a bezpečne upevnené ramennými popruhmi a rozkrokovým popruhom medzi nohami.

Starostlivosť a údržba

Textilné prvky umývajte studenou vodou s teplotou do 30 °C.

Nežehlite mäkké textílie.

Mäkké textílie nebielte ani chemicky nečistite.

Na umývanie detskej autosedačky nepoužívajte nezriedený neutrálny čistiaci prostriedok benzín ani iné organické rozpúšťadlá. Môže to spôsobiť poškodenie detskej autosedačky.

Textilné prvky nežmýkajte veľkou silou, aby ste ich vysušili. Mohlo by to na textilných prvkoch zanechať zvrásnenie.

Textilné prvky vysušte ich zavesením do tieňa.

Ak sa táto detská autosedačka dlhšie nepoužíva, vyberte ju zo sedadla vozidla. Dajte detskú autosedačku do tieňa a niekam, kde sa k nej vaše dieťa nedostane.

gracobaby.eu
www.gracobaby.pl

Informácie o výrobku

Režim s popruhmi:

na inštaláciu s 3-bodovým pásom

1. Toto je Univerzálny pásom držaný zosilnený detský zadržiavací systém. Je schválený podľa Predpisu OSN č. 129 na použitie predovšetkým na „univerzálnych miestach na sedenie“, ako sa uvádza výrobcami vozidla v návode na používanie vozidla.

2. V prípade pochybností sa obráťte na výrobcu Zosilneného detského

zadržiavacieho systému alebo predajcu.

Režim s podložkou:

na inštaláciu s 3-bodovým pásom

1. Toto je autosedačka Zosilneného detského zadržiavacieho systému i-Size. Je schválený podľa Predpisu OSN č. 129 na použitie predovšetkým na „miestach na sedenie vybavené i-Size“, ako sa uvádza výrobcami vozidla v návode na používanie vozidla.

2. V prípade pochybností sa obráťte na výrobcu Zosilneného detského zadržiavacieho systému alebo predajcu.

Materiály Plast, kov, textil

Patent č. Patentová prihláška sa prerokúva

Pokyny týkajúce sa inštalácie

Pozrite si obrázky 1 - 2

Nastavenie sklonu

Pozrite si obrázky 3 - 4

3 Stlačte rukoväť na nastavenie sklonu a detský zadržiavací systém nastavte do správnej polohy.

4 K dispozícii sú štyri polohy sklonu zobrazené na obrázku 4

Nastavenie výšky opierky hlavy a ramenných popruhov

Pozrite si obrázky 5 - 7

Nastavte opierku hlavy a ramenné popruhy do správnej výšky podľa výšky dieťaťa.

5 Pri používaní s interným systémom popruhov (Režim s popruhmi) musia byť otvory pre ramenné popruhy zároveň s ramenami dieťaťa alebo tesne nad nimi.

6 Pri používaní v režime autosedačky musia byť vodiace prvky ramenných pásov zároveň s ramenami dieťaťa alebo tesne nad nimi.

Stisnite páčku na nastavenie opierky hlavy a pritom vytiahnite alebo zatlačte opierku hlavy, kým nezapadne do jednej zo 9 polôh

7 Polohy opierky hlavy sú zobrazené ako 7

Bočné krídelká sa dajú otvoriť pri nastavení opierky hlavy do 5. alebo ktorejkoľvek vyššej polohy.

Režim s popruhmi (Výška dieťaťa 76 - 105 cm/ Hmotnosť dieťaťa 22 kg/vek 15 mesiacov - 4 roky)

Pozrite si obrázky 8 - 17

Nainštalujte detskú autosedačku na sedadlo vozidla a potom do nej vložte dieťa.

Inštalácia

Pred inštaláciou tejto detskej autosedačky sa uistite, že je ramenný popruh nastavený do správnej výšky.

Pri inštalácii a nastavovaní bezpečnostných pásov sa uistite, že ramenný a bedrový pás nie sú skrútené a nebránia správne umiestneniu bezpečnostných pásov.

8 Bezpečnostný pás prevlečte cez zadný otvor na zadnej strane detskej autosedačky.

9 Vložte jazýček pásu do samičieho konca pracky.

10 Zaisťovacie zariadenie rozopnite a prevlečte cez neho ramennú časť pásu vozidla.

11 Zatláčajte detskú autosedačku do čalúnenia sedadla vozidla a potiahnite pásy vozidla, aby ste ju pevne a bezpečne pripevnili.

Detská autosedačka sa nesmie používať, ak je pracka bezpečnostného pásu vozidla (samičí koniec pracky) príliš dlhá na pevné ukotvenie detskej autosedačky.

Skontrolujte správnu inštaláciu detskej autosedačky jej pohnutím dozadu a dopredu.

12 Správne nainštalovaná sedačka (dráha pásu vozidla) je zobrazená na obrázku **12** -1

Ramenný popruh prechádza cez zaisťovacie zariadenie, ako to je na obrázku **12** -1

Bedrový pás prechádza cez zadný otvor, ako to je na obrázku **12** -2

Jazýček pracky vozidla je spojený so samičím koncom pracky vozidla, ako to je na obrázku **12** -3

Zaistenie dieťaťa v detskej autosedačke

13 Stlačte a podržte nastavovacie tlačidlo popruhov, zároveň úplne vytiahnite ramenné popruhy detskej autosedačky.

14 Stlačením červeného tlačidla rozopnite pracku.

15 Vložte dieťa do detskej autosedačky a zapnite pracku

16 Použite dojčenskú vložku na podopretie dieťaťa, ak sú plecía dieťaťa nižšie ako spodný okraj opierky hlavy. Nepoužívajte vložku, ak je dieťa vyššie ako 100 cm.

17 Potiahnite nastavovací popruh nadol a nastavte ho na správnu dĺžku tak, aby bolo vaše dieťa pohodlne zaistené.

Keď bude dieťa sedieť, znova skontrolujte, či sú ramenné popruhy v správnej výške.

Dbajte na to, aby ramenné popruhy tesne priliehali k ramenám dieťaťa (bez uvoľnenia pásu).

Režim s podložkou (Výška dieťaťa 100 - 145 cm/ Hmotnosť dieťaťa ≤ 36 kg/ vek 3 - 12 rokov)

Pozrite si obrázky **18** - **22**

Inštalácia

Nepoužívajte vložku.

Pri inštalácii detskej autosedačky v režime autosedačky použite bezpečnostný pás vozidla a už nepoužívajte interný systém popruhov. Ramenné popruhy, pracku a jazýčky pracky skladujte v príslušných úložných priestoroch, ako je zobrazené na obrázku **20**.

Pred uložením ramenných popruhov a pracky do úložných priestorov nastavte ramenné popruhy na správnu dĺžku.

Nastavte detskú autosedačku do správneho uhla.

Pri inštalácii a nastavovaní bezpečnostných pásov sa uistite, že ramenný a bedrový pás nie sú skrútené a nebránia správne umiestneniu bezpečnostných pásov.

18 Stlačením červeného tlačidla

rozopnite pracku.

19 Vyberte rozkrokový popruh.

20 Odopnite cvočky. **20** -1

Zdvihnite hornú chlopňu nahor a spodnú chlopňu potiahnite dopredu, potom ramenné popruhy uložte do ich úložných priestorov. **20** -2

Pracku potiahnite smerom k zadnej strane vankúša sedačky a potom ju uložte spolu s jej jazýčkami do príslušných úložných priestorov. **20** -3 & **20** -4

21 Znova pripnite cvočky, aby ste dali späť čalúnenie sedačky. Vrátený vankúš sedačky je zobrazený ako **21**

Zaistenie dieťaťa v detskej autosedačke

Vložte dieťa do detskej autosedačky a skontrolujte, či sú vodiace prvky ramenného popruhu v správnej výške.

22 Ramenný popruh prevlečte cez vodiaci prvok a bedrový popruh prevlečte cez otvory v sedačke. Zapnite pracku a napnite potiahnutím bezpečnostného pásu vozidla.

Ramenný pás musí prechádzať cez vodiaci prvok ramenného pásu, ako to je na obrázku **22** -1.

Bedrový pás musí prechádzať cez otvory v sedačke.

Detská autosedačka sa nesmie používať, ak je pracka bezpečnostného pásu vozidla (samičí koniec pracky) príliš dlhá na pevné ukotvenie detskej autosedačky.

Nikdy nepoužívajte na zaistenie dieťaťa len bedrový pás vozidla.

Nepoužívajte ramenný pás uvoľnený ani prevlečený popod rameno.

Nepoužívajte ramenný pás za chrbtom dieťaťa.

V prípade škrtienia nedovoľte, aby sa dieťa v detskej autosedačke sklízlo nadol.

Odpojenie mäkkých textílií

Pozrite si obrázky **23** - **24**

Stlačením červeného tlačidla rozopnite pracku.

Vyberte kryt rozkrokového popruhu.

Popis dijelova

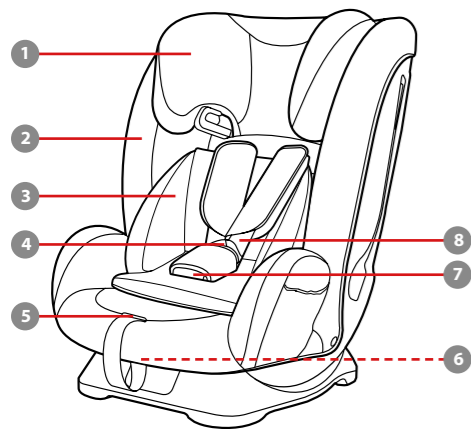

- 1 Oslonac za glavu
- 2 Jastuk sjedalice
- 3 Umetak za bebu
- 4 Kopča
- 5 Gumb za podešavanje traka za pričvršćivanje djeteta
- 6 Ručka za podešavanje nagiba
- 7 Pričvrtni remen
- 8 Traka za ramena

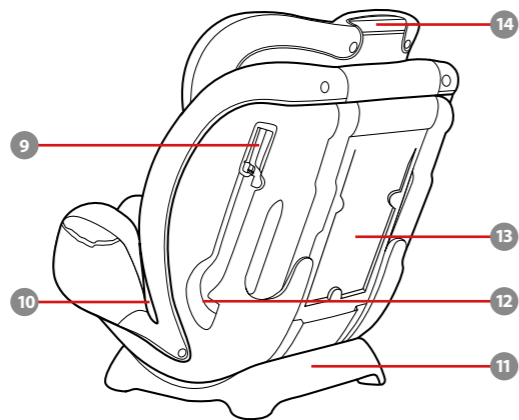

- 9 Sigurnosni držač pojasa
- 10 Prorez na sjedalici
- 11 Baza
- 12 Prorez na naslonu
- 13 Odjeljak za pohranu priručnika s uputama
- 14 Ručica za podešavanje oslonca za glavu

VAŽNO

PRIJE UPORABE PAŽLJIVO PROČITAJTE OVE UPUTE I ZADRŽITE IH ZA BUDUĆU UPORABU. SIGURNOST VAŠEG DJETETA MOŽE BITI UGROŽENA AKO SE NE PRIDRŽAVATE OVIH UPUTA.

⚠ UPOZORENJE: VAŽNO, SAČUVAJTE ZA BUDUĆU UPORABU: PAŽLJIVO PROČITAJTE.

PAZITE kako ne biste postavili ili ugradili čvrste i plastične dijelove napredne dječje autosjedačice tako da se mogu zaglaviti zbog pomicanja sjedala u vozilu ili vrata vozila.

Za korištenje ove napredne dječje autosjedačice u skladu s Uredbom UN-a br. 129 djeteta mora imati sljedeće mjere.

Korištenje kao autosjedačice: Visina djeteta 76 cm - 105 cm / maks. 22 kg

Korištenje kao booster autosjedačice: Visina djeteta 100 cm - 145 cm / maks. 36 kg

VAŽNO – NE KORISTITE PRIJE DJETETOVIH NAVRŠENIH 15 MJESECI.

Kada se koristi u nekim od položaja, naprednu dječju autosjedačicu možda neće biti moguće postaviti u sva

odobrena vozila.

Svi pojasevi i trake koje naprednu dječju autosjedačicu pričvršćuju za vozilo moraju biti čvrsto zategnuti, a trake za pričvršćivanje djeteta prilagođene da pristaju djetetovom tijelu i ni u kom slučaju ne smiju biti savijene.

Nakon postavljanja djeteta u ovu naprednu dječju autosjedačicu potrebno je pravilno pričvrstiti sigurnosne pojaseve. Provjerite je li pojas preko krila nisko postavljen kako bi zdjelica djeteta bila sigurno i dobro pričvršćena u slučaju sudara.

Naprednu dječju autosjedačicu treba promijeniti ako je bila izložena snažnim udarcima tijekom automobilske nesreće. Automobilska nesreća može prouzročiti oštećenja koja nisu uočljiva.

Imajte na umu opasnosti koje će nastati zbog preinaka ili dodataka na proizvodu bez odobrenja odgovarajućeg tijela te zbog nepridržavanja strogih uputa za ugradnju koje je naveo proizvođač napredne dječje autosjedačice.

Naprednu dječju autosjedačicu držite izvan utjecaja izravnog sunčevog svjetla jer može biti prevruća za

osjetljivu dječju kožu. Uvijek dodirnite naprednu dječju autosjedačicu prije no što u nju stavite dijete.

NIKAD NE ostavljajte dijete bez nadzora u ovoj naprednoj dječjoj auto-sjedačici.

Sva prtljaga ili drugi predmeti koji bi mogli prouzročiti ozljede u slučaju sudara moraju biti pravilno pričvršćeni.

Napredna dječja autosjedačica NE SMUJE SE KORISTITI bez obloga i mekih dijelova.

Obloge i meki dijelovi napredne dječje autosjedačice smiju se zamijeniti isključivo onima koje preporučuje proizvođač jer su i ti dijelovi bitni za učinkovitost i radna svojstva sigurnosnog sustava za dijete.

Prije kupovine provjerite može li se ova napredna dječja autosjedačica pravilno ugraditi u vaše vozilo.

NITI najnaprednija dječja autosjedačica ne može jamčiti potpunu zaštitu od ozljeda u automobilskoj nesreći. No, pravilna uporaba ove napredne dječje autosjedačice smanjit će rizik od ozbiljnih ozljeda ili smrti djeteta.

NE POSTAVLJAJTE ovu naprednu dječju autosjedačicu ako se nećete strogo pridržavati uputa u ovom priručniku jer time svoje dijete možete dovesti u

ozbiljnu opasnost od ozljeda i smrti.

NE KORISTITE ovu naprednu dječju auto-sjedačicu ako je oštećena ili joj nedostaju dijelovi.

NE ODIJEVAJTE djetetu odjeću koja je za njega prevelika jer to može onemogućiti pravilno pritezanje traka za pričvršćivanje djetetovih ramena i pričvrsnog remena između nogu.

Briga i održavanje

Obloge i meke dijelove perite hladnom vodom temperature niže od 30 °C.

Ne glačajte obloge i meke dijelove.

Ne izbjeljajte niti nemojte kemijski čistiti obloge.

Ne koristite nerazrijeđeni neutralni benzin za pranje niti druga organska otapala za pranje dječje autosjedačice. To može oštetiti dječju autosjedačicu.

Ne uvijajte obloge velikom silom radi iscjedivanja i sušenja. To može izgužvati meke dijelove i ostaviti nabore.

Meke dijelove objesite i sušite u hladu.

Uklonite dječju autosjedačicu sa sjedala u vozilu ako se neće dulje vrijeme koristiti. Stavite dječju autosjedačicu na zasjenjeno mjesto izvan dohvata djece.

gracobaby.eu
www.gracobaby.pl

Podaci o proizvodu

Korištenje kao autosjedalice:
za postavljanje sa sigurnosnim pojasom u 3 točke

- Ovo je univerzalna, sigurnosnim pojasevima pričvršćena napredna dječja autosjedalica. Odobrena je prema UN propisu br. 129 za uporabu prvenstveno u „univerzalnim sjedećim položajima“ kako su naveli proizvođači vozila u odgovarajućem korisničkom priručniku vozila.
- U slučaju nedoumice provjerite kod proizvođača naprednog sustava pričvršćivanja djeteta ili prodavača.

Korištenje kao booster autosjedalice:

za postavljanje sa sigurnosnim pojasom u 3 točke

- Ovo je i-Size booster sjedalo napredne dječje autosjedalice. Odobrena je prema Uredbi UN-a

br. 129 za uporabu prvenstveno u „i-Size sjedećim položajima“ kako su naveli proizvođači vozila u odgovarajućem korisničkom priručniku vozila.

- U slučaju nedoumice provjerite kod proizvođača naprednog sustava pričvršćivanja djeteta ili prodavača.

Materijali Plastika, metal, tkanine

Patent br. Patenti prijavljeni i čekaju registraciju

Pripazite prilikom postavljanja

Pogledajte slike **1** - **2**

Podešavanje nagiba

Pogledajte slike **3** - **4**

- Pritisnite ručku za podešavanje nagiba i namjestite dječju autosjedalicu u odgovarajući položaj.
- Moguća su četiri nagnuta položaja kako je prikazano na slici **4**

Podešavanje visine naslona za glavu i trake za pričvršćivanje djetetovih ramena

Pogledajte slike **5** - **7**

Namjestite oslonac za glavu i trake za pričvršćivanje djetetovih ramena na pravilnu visinu prema djetetovoj veličini.

- Kad se dječja autosjedalica koristi s na nju ugrađenim sustavom pričvršćivanja djeteta (korištenje kao autosjedalice) prorezi za trake za pričvršćivanje djetetovih ramena moraju biti u ravnini ili malo iznad djetetovih ramena.

- Kad se dječja autosjedalica koristi kao booster autosjedalica vodilice sigurnosnih pojasa za ramena moraju biti u ravnini ili malo iznad djetetovih ramena.

Stisnite ručicu za podešavanje oslonca za glavu istodobno povlačeći ili gurajući oslonac za glavu prema gore ili gurajući ga prema dolje dok ne škljocne i smjesti se u jedan od 9 položaja.

- Položaji naslona za glavu prikazani

su na slici **7**

Bočna krilca mogu se otvoriti kada je oslonac za glavu namješten na 5. ili viši položaj.

Korištenje kao autosjedalice

(Visina djeteta 76 cm – 105 cm / težina djeteta ≤ 22 kg / dob od 15 mjeseci – 4 godine)

Pogledajte slike **8** - **17**

Dječju autosjedalicu postavite na putničko sjedalo u vozilu, a zatim stavite dijete u autosjedalicu.

Postavljanje

Prije postavljanja dječje autosjedalice namjestite trake za pričvršćivanje djetetovih ramena na pravilnu visinu.

Prilikom postavljanja i prilagođavanja sigurnosnih pojasa provjerite da niti jedan pojas, onaj za ramena kao niti onaj za kukove, nisu uvijeni što bi moglo spriječiti pravilno postavljanje tih sigurnosnih pojaseva.

- Provucite sigurnosni pojas vozila kroz prorez na stražnjoj strani

naslona dječje autosjedalice.

- Zakopčajte jezičac kopče sigurnosnog pojasa u odgovarajući ženski kraj kopče u vozilu.

- Otvorite sigurnosni držač pojasa i kroz njega umetnite dio sigurnosnog pojasa za ramena putnika u vozilu.

- Dok pritišćete dječju autosjedalicu na sjedalo vozila, povucite sigurnosne pojaseve kako biste čvrsto i sigurno pričvrstili dječju autosjedalicu.

Dječja autosjedalica ne smije se koristiti ako je kopča sigurnosnog pojasa u vozilu (ženski kraj kopče) preduga za sigurno pričvršćivanje dječje autosjedalice.

Pravilno postavljanje provjerite pomicanjem dječje autosjedalice prema natrag i naprijed.

- Pravilno postavljena autosjedalica (putanja sigurnosnog pojasa u vozilu) prikazana je na slici **12**
- Sigurnosni pojas za ramena putnika u vozilu prolazi kroz sigurnosni držač pojasa na autosjedalici, kao na slici **12** -1

Sigurnosni pojas za kukove putnika u vozilu prolazi kroz proreze na stražnjoj strani sjedalice, kao na slici **12** -2

Jezičac kopče sigurnosnog pojasa u vozilu mora biti pravilno zakopčan u ženski dio kopče, kao na slici **12** -3

Učvršćivanje djeteta u dječjoj autosjedalici

- Dok pritišćete gumb za podešavanje traka za pričvršćivanje djeteta sasvim izvucite oba dijela za učvršćivanje ramena dječje autosjedalice.

- Pritisnite crveni gumb za otvaranje kopče.

- Stavite dijete u dječju autosjedalicu i zakopčajte kopču.

- Koristite uložak za udobnost za oslonac djeteta ako su djetetova ramena niža od donjeg ruba naslona za glavu. Ne koristite umetak kada je dijete više od 100 cm.

- Povucite prema dolje trake za podešavanje i namjestite ih na pravilnu duljinu tako da je dijete pravilno i sigurno pričvršćeno.

Nakon što smjestite dijete provjerite jesu li trake za pričvršćivanje djetetovih ramena na pravilnoj visini.

Provjerite jesu li trake za pričvršćivanje djetetovih ramena čvrsto postavljena tik uz djetetova ramena (nisu opušteno).

Korištenje kao booster autosjedalice

(Visina djeteta 100 cm - 145 cm / težina djeteta ≤ 36 kg / 3 do 12 godina starosti)

Pogledajte slike **18** - **22**

Postavljanje

Ne koristite umetak.

Sigurnosni pojas sjedala u vozilu koristite isključivo kada autosjedalicu koristite kao booster autosjedalicu, a ne običnu dječju autosjedalicu s pričvršćivanjem djeteta trakama i kopčama autosjedalice. Zatim spremite trake za ramena, kopče i jezičce kopče u odgovarajuće odjeljke za pohranu, kao na slici **20**

Namjestite trake za pričvršćivanje djetetovih ramena na odgovarajuću duljinu prije no što ih spremite zajedno s kopčom u njihove odjeljke za pohranu.

Dječju autosjedalicu namjestite pod odgovarajućim kutom.

Prilikom postavljanja i prilagođavanja sigurnosnih pojasa provjerite da niti jedan pojas, onaj za ramena kao niti onaj za kukove, nisu uvijeni što bi moglo spriječiti pravilno postavljanje tih sigurnosnih pojaseva.

- Pritisnite crveni gumb za otvaranje kopče.

- Uklonite pričvrzni remen.

- Odvojite kopčice. **20** -1

Podignite gornji preklap prema gore i povucite donji prema naprijed, a zatim pohranite trake za pričvršćivanje djetetovih ramena u njihove odjeljke za pohranu. **20** -2

Povucite kopču na stražnji dio podloge sjedala i pohranite kopču i jezičce kopče u odgovarajuće odjeljke za pohranu **20** -3 & **20** -4

- 21** Ponovno pričvrstite kopčice za postavljanje podloge sjedala. Ponovno stavljena podloga sjedala sada izgleda kako je prikazano na slici **21**.

Učvršćivanje djeteta u dječjoj autosjedalici

Kada dijete sjedne u dječju autosjedalicu provjerite jesu li vodilice sigurnosnog pojasa za ramena na pravilnoj visini.

- 22** Postavite sigurnosni pojas za ramena kroz vodilicu pojasa preko ramena, provucite pojas za kukove kroz proreze na autosjedalici. Zakopčajte kopču sigurnosnog pojasa u vozilu i povucite ga radi pritezanja.

Sigurnosni pojas za ramena putnika u vozilu mora prolaziti kroz vodilicu za taj pojas na dječjoj autosjedalici kako je prikazano na slici **22**-1.

Sigurnosni pojas za kukove u vozilu mora prolaziti kroz proreze na dječjoj autosjedalici.

Dječja autosjedalica ne smije se koristiti ako je kopča sigurnosnog pojasa u vozilu (ženski kraj kopče)

preduga za sigurno pričvršćivanje dječje autosjedalice.

Nikad nemojte upotrebljavati samo sigurnosni pojas koji ide samo preko kukova da biste pričvrstili dijete.

Ne koristite sigurnosni pojas za ramena putnika u vozilu koji je opušten ili smješten ispod ruke.

Ne koristite sigurnosni pojas za ramena putnika u vozilu iza djetetovih leđa.

Ne dopustite djetetu da sklizne dolje u dječjoj autosjedalici zbog opasnosti od gušenja.

Skidanje obloga

Pogledajte slike **23** - **24**

Pritisnite crveni gumb za otvaranje kopče.

Uklonite poklopac pričvrsnog remena.

Odvojite kopčice na jastuku sjedalice, povucite kopču sa stražnje strane jastuka sjedalice, a zatim ga skinite. **23** - **24**

Prilikom skidanja obloga nikako ne skidajte niti jedan spojni dio pričvršćen na plastiku.

Za ponovno postavljanje obloga i mekih dijelova ponovite gore navedene korake suprotnim redoslijedom.

Lista delova



- 1 Potpora za glavu
- 2 Jastučje sedišta
- 3 Umetak
- 4 Kopča
- 5 Dugme za podešavanje pojaseva
- 6 Ručica za podešavanje nagiba
- 7 Traka preko prepona
- 8 Traka preko ramena
- 9 Uređaj za zaključavanje
- 10 Otvor za sedište
- 11 Baza

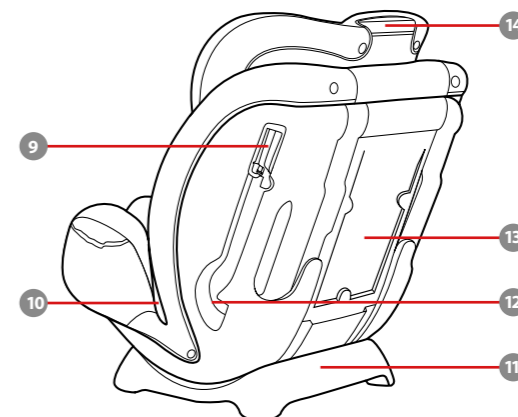

- 12 Zadnji otvor
- 13 Odeljak za skladištenje uputstva za upotrebu
- 14 Ručica za podešavanje potpore za glavu

VAŽNO

PAŽLJIVO PROČITAJTE OVA UPUTSTVA PRE UPOTREBE I SAČUVAJTE IH ZA BUDUĆU UPOTREBU. BEZBEDNOST VAŠEG DETETA MOŽE BITI UGROŽENA AKO NE PRATITE OVA UPUTSTVA.

▲ UPOZORENJE:
VAŽNO, ZADRŽITE ZA BUDUĆU UPOTREBU: PAŽLJIVO PROČITAJTE.

OBRATITE pažnju na to da čvrsti i plastični delovi sistema unapređenog sedišta za dete moraju biti postavljeni i montirani tako da se ne zaglave sa sedištem koje se pomera niti da se zaglave u vratima vozila.

Da biste koristili ovo unapređeno sedište za dete u skladu sa Uredbom UN br. 129, vaše dete mora da ispunjava sledeće uslove.

Režim pojasa: Visina deteta 76 cm – 105 cm / maks. 18 kg

Režim buster sedišta: Visina deteta 100 cm – 145 cm / maks. 36 kg

VAŽNO – NE KORISTITE PRE NEGO ŠTO DETE NAPUNI 15 MESECI.

Unapređeno sedište za dete možda neće odgovarati svim odobrenim vozilima kada se koristi u određenim

položajima.

Svi pojasevi koji pričvršćuju unapređeno sedište za dete za vozilo treba da budu zategnuti, sve trake koje vezuju dete treba da budu podešene prema telu deteta i trake ne smeju da se uvrću.

Nakon što se vaše dete postavi u ovo unapređeno sedište za dete, mora se pravilno koristiti sigurnosni pojas. Uverite se da se bilo koji pojas preko krila postavi nisko, tako da je karlični deo čvrsto vezan.

Unapređeno sedište za dete je potrebno zameniti posle izlaganja snažnim potresima tokom nezgode. Nezgoda može da prouzrokuje oštećenje sedišta koje nije vidljivo.

Uzmite u obzir opasnost od bilo kakvih izmena ili dodataka na proizvodu bez odobrenja odgovarajućeg organa, kao i opasnost od nepoštovanja uputstava za montažu koja je obezbedio proizvođač unapređenog sedišta za dete.

Držite ovo unapređeno sedište za dete dalje od sunčeve svetlosti jer može postati prevruće za dečiju kožu. Uvek prvo dodirnite unapređeno sedište za dete pre nego što u njega stavite dete.

NIKADA ne ostavljajte dete bez nadzora u ovom unapređenom sedištu za dete.

Bilo koji prtljag ili drugi predmeti koji mogu da prouzrokuju povrede u slučaju nezgode treba da budu pravilno obezbeđeni.

NE KORISTITE ovo unapređeno sedište za dete bez mekih dodataka.

Meke dodatke treba zameniti samo onima koje je preporučio proizvođač, zato što meki dodaci čine integralni deo performansi sedišta za dete.

Proverite da li se ovo unapređeno sedište za dete može pravilno montirati u vaše vozilo pre nego što ga kupite.

NIJEDNO unapređeno sedište za dete ne garantuje potpunu zaštitu od povrede u slučaju nezgode. Međutim, pravilna upotreba ovog unapređenog sedišta za dete smanjuje rizik od ozbiljne povrede ili smrti za vaše dete.

NE montirajte ovo unapređeno sedište za dete ako niste pratili uputstva u ovom priručniku, u suprotnom postoji rizik od ozbiljne povrede ili smrti vašeg deteta.

NE koristite ovo unapređeno sedište za dete ako ima oštećene delove ili ako neki delovi nedostaju.

NE oblačite svoje dete u (pre)veliku odeću, zato što to može dovesti do toga da dete ne bude pravilno i bezbedno vezano pomoću traka pojasa preko ramena i traka za prepone između nogu.

Briga i održavanje

Meke dodatke perite u hladnoj vodi na temperaturi manjoj od 30 °C.

Ne peglajte meke dodatke.

Ne koristite izbeljivač i nemojte hemijski čistiti meke dodatke.

Ne koristite nerazređene neutralne deterdžente, benzin ili drugi organski rastvarač za pranje sedišta za dete. To može dovesti do oštećenja sedišta za dete.

Ne koristite preveliku silu kada uvrćete meke dodatke da biste ih osušili. To može da napravi nabore na mekim dodacima.

Okačite meke dodatke u hladu kako bi se osušili na vazduhu.

Uklonite sedište za dete sa sedišta u vozilu ako se duže vreme neće koristiti. Odložite sedište za dete na hladnom mestu, van domašaja dece.

gracobaby.eu
www.gracobaby.pl

Informacije o proizvodu

Režim pojasa:

za montiranje s pojasom za vezivanje u tri tačke

1. Ovo je „Universal Belted“ unapređeni sistem sedišta za dete. Odobren je u skladu s Uredbom UN br.129, za upotrebu pre svega na „Univerzalnim mestima za sedenje“, kao što je to označeno u uputstvu za upotrebu vozila od strane proizvođača vozila.

2. U slučaju sumnji, posavetujte se s proizvođačem ili prodavcem unapređenog sistema sedišta za dete.

Režim buster sedišta:

za montiranje s pojasom za vezivanje u tri tačke

1. Ovo je „i-Size“ unapređeni sistem buster sedišta za dete. Odobren je u skladu s Uredbom UN br.129, za upotrebu pre svega na „i-Size“ mestima za sedenje u vozilu“, kao

što je to označeno u uputstvu za upotrebu vozila od strane proizvođača vozila.

2. U slučaju sumnji, posavetujte se s proizvođačem ili prodavcem unapređenog sistema sedišta za dete.

Materijali plastika, metal, tkanina

Br. patenta Patenti na čekanju

Napomene u vezi montiranja

Pogledajte slike 1 - 2

Podešavanje nagiba

Pogledajte slike 3 - 4

3 Pritisnite ručicu za podešavanje nagiba da biste podesili unapređeno sedište za dete u pravilan položaj.

4 Postoje četiri nagnuta položaja kao što je prikazano u 4

Podešavanje visine za potporu za glavu i pojaseve preko ramena

Pogledajte slike 5 - 7

Podesite potporu za glavu i pojaseve preko ramena na odgovarajuću visinu prema visini deteta.

5 Kada se koristi sa internim sistemom pojaseva (režim pojasa), otvori za pojas preko ramena moraju biti poravnati s ramenima deteta ili tik iznad njih.

6 Kada se koristi u režimu buster sedišta, vođice za pojas preko ramena moraju biti poravnate s ramenima deteta ili tik iznad njih. Stisnite ručicu za podešavanje potpore za glavu i povucite nagore ili gurnite nadole potporu za glavu sve dok se ne fiksira u jednom od 9 položaja.

7 Pozicije potpore za glavu su prikazane kao 7

Bočna krila mogu da se otvore dok se potpora za glavu podešava na 5. ili viši položaj.

Režim pojasa

(Visina deteta 76 cm – 105 cm / težina deteta 22 kg / 15 m – 4 godine starosti)

Pogledajte slike 8 - 17

Montirajte sedište za dete na sedištu u vozilu, a zatim stavite dete u sedište za dete.

Montiranje

Podesite pojas preko ramena na odgovarajuću visinu pre montaže sedišta za decu.

Prilikom montiranja i podešavanja sigurnosnih pojaseva, uverite se da pojasevi preko ramena i preko struka nisu uvrnuti i da neće sprečiti ispravno pozicioniranje sigurnosnih pojaseva.

8 Provucite sigurnosni pojas kroz zadnji otvor na zadnjem delu sedišta za decu.

9 Postavite jezičak pojasa u ženski kraj kopče.

10 Otvorite uređaj za zaključavanje i ubacite kroz njega deo pojasa vozila preko ramena.

11 Dok pritisnete sedište za dete na sedište vozila, povucite pojaseve da biste čvrsto i sigurno vezali sedište za dete.

Sedište za dete nije moguće koristiti ako je kopča za sigurnosni pojas vozila (ženski kraj kopče) preduga da bi se sedište za dete čvrsto vezalo.

Proverite ispravnost montaže tako što ćete pomerati sedište za dete unapred i unazad.

12 Pravilno montirano sedište (putanja pojasa vozila) prikazano je na **12**

Pojas vozila preko ramena prolazi kroz uređaj za zaključavanje, kao **12** -1

Pojas vozila preko struka prolazi kroz zadnji otvor kao **12** -2

Jezičak kopče vozila je pravilno povezan s ženskim krajem kopče vozila kao **12** -3

Obezbeđivanje vašeg deteta u sedištu za dete

13 Dok pritisnete dugme za podešavanje pojaseva, potpuno izvucite pojaseve preko ramena iz sedišta za dete.

14 Pritisnite crveno dugme da biste deaktivirali kopču.

15 Postavite dete u sedište za dete i aktivirajte kopču.

16 Koristite umetak kao potporu za dete ako su ramena deteta niža od donje ivice naslona za glavu. Ne koristite umetak kada je dete visine veće od 100 cm.

17 Povucite nadole podesivu traku i podesite je na pravilnu dužinu tako da je vaše dete čvrsto vezano.

Nakon što je dete u sedištu, ponovo proverite da li su pojasevi preko ramena na pravilnoj visini.

Uverite se da su pojasevi preko ramena čvrsto vezani uz ramena deteta (pojas nije olabavljen).

Režim buster sedišta

(Visina deteta 100 cm – 145 cm / težina deteta 36 kg / starosti 3 – 12 godina)

Pogledajte slike **18** – **22**

Montiranje

Ne koristite umetak.

Samo koristite sigurnosni pojas vozila kada montirate sedište za dete u režimu buster sedišta, ne koristite interni sistem pojaseva. Odložite trake pojasa preko ramena, kopču i jezičke kopče u odgovarajuće pregrade kao što je prikazano u **20**.

Podesite pojaseve preko ramena na odgovarajuću dužinu pre nego što odložite trake pojasa preko ramena i kopču u njihove pregrade za odlaganje.

Podesite sedište za dete pod odgovarajućim uglom.

Prilikom montiranja i podešavanja sigurnosnih pojaseva, uverite se da pojasevi preko ramena i preko struka nisu uvrnuti i da neće sprečiti ispravno pozicioniranje sigurnosnih pojaseva.

18 Pritisnite crveno dugme da biste deaktivirali kopču.

19 Uklonite traku preko prepona.

20 Otkočite kopče. **20** -1
Podignite gornje krilce nagore i povucite donje krilce unapred, a zatim odložite traka preko ramena u njihove pregrade za odlaganje. **20** -2

Povucite kopču ka zadnjem delu jastučeta sedišta i zatim odložite kopču i jezičke u njihove pregrade za odlaganje. **20** -3 i **20** -4

21 Ponovo pričvrstite kopče da biste vratili jastuče sedišta. Vraćeno jastuče sedišta je prikazano kao **21**

Obezbeđivanje vašeg deteta u sedištu za dete

Stavite dete da sedi u sedištu za dete, proverite da li su vođice pojasa preko ramena na pravilnoj visini.

22 Postavite pojas preko ramena kroz vođicu pojasa preko ramena, provucite pojas preko struka kroz otvore u sedištu. Pričvrstite kopču i povucite sigurnosni pojas vozila da biste pričvrstili.

Pojas preko ramena mora da prolazi kroz vođicu za pojas preko ramena kao što je prikazano u **22** -1.

Pojas preko struka mora da prolazi kroz otvore sedišta.

Sedište za dete nije moguće koristiti ako je kopča za sigurnosni pojas vozila (ženski kraj kopče) preduga da bi se sedište za dete

čvrsto vezalo.

Nikada ne koristite samo pojas preko struka vozila da biste vezali dete.

Ne koristite pojas preko ramena koji je olabavljen ili se nalazi ispod ruke.

Ne postavljajte pojas preko ramena iza leđa deteta.

Ne dozvolite da dete isklizne iz sedišta u slučaju gušenja.

Uklanjanje mekih dodataka

Pogledajte slike **23** – **24**

Pritisnite crveno dugme da biste deaktivirali kopču.

Uklonite pokrivač trake preko prepona.

Otkočite kopče na jastučetu sedišta, povucite kopču do zadnjeg dela jastučeta sedišta, a zatim uklonite jastuče sedišta. **23** – **24**

Ne uklanjajte konektore koji su fiksirani na plastiku pri uklanjanju mekih dodataka.



Allison Baby UK Ltd,

Venture Point, Towers Business Park Rugeley,
Staffordshire, WS15 1UZ

NUNA International B.V.

Van der Valk Bourmanweg 178 C,
2352 JD Leiderdorp, The Netherlands

Customer Service

gracobaby.eu
www.gracobaby.pl

For UK and ROI
Customerservices.uk@gracobaby.eu
+44 0800 952 0063